

Návod na diagnostiku, obsluhu a nastavenie meničov frekvencie UNIFREM VF



VONSCH s.r.o.
Budovateľská 13
BREZNO, 977 01 Slovakia

tel.: +421 048 / 612 29 44
612 27 96
fax.: +421 048 / 671 30 20

vonsch@vonsch.sk
www.vonsch.sk

1 Obsah

| | | |
|-------|---|----|
| 2 | Štruktúra a typy parametrov v dokumente | 6 |
| 2.1 | Definovanie významu a typu parametrov v časti DIAGNOSTIKA | 6 |
| 2.2 | Definovanie významu a typu parametrov v časti NASTAVENIE | 7 |
| 2.3 | Definovanie parametrov v časti ULOŽ / OBNOV | 12 |
| 3 | Rozsahy parametrov podľa typu výrobku | 13 |
| 3.1 | Podpätie, prepätie | 13 |
| 3.2 | Teploty | 13 |
| 4 | DIAGNOSTIKA | 14 |
| 4.1 | Ovládanie | 14 |
| 4.2 | Riadenie | 14 |
| 4.2.1 | Výkony a energia | 15 |
| 4.2.2 | Pomocné veličiny | 15 |
| 4.3 | Vstupy a výstupy | 16 |
| 4.3.1 | BIN | 16 |
| 4.3.2 | AIN | 16 |
| 4.3.3 | RELÉ | 17 |
| 4.3.4 | AOUT | 17 |
| 4.4 | Funkcie | 17 |
| 4.4.1 | PLC funkcie | 17 |
| 4.4.2 | Koncové spínače | 18 |
| 4.4.3 | Proces. reg. | 18 |
| 4.4.4 | Optimalizácia | 19 |
| 4.4.5 | Ext. tepl. ochrana | 19 |
| 4.5 | Stav meniča | 20 |
| 4.6 | Tepelné ochrany | 20 |
| 4.7 | Komunikácia | 21 |
| 4.7.1 | MODBUS | 21 |
| 4.7.2 | PROFIBUS | 21 |
| 4.7.3 | RS LINKY | 22 |
| 4.8 | Verzia SW a HW | 23 |
| 4.9 | Dátum a čas | 23 |
| 5 | VAROVANIA | 24 |
| 6 | PORUCHY | 27 |
| 7 | NASTAVENIE | 30 |
| 7.1 | ZÁŤAŽ (MOTOR) | 30 |
| 7.2 | PARAMETRE MENIČA | 31 |
| 7.2.1 | APLIKAČNÉ MAKRÁ | 31 |
| 7.2.2 | NAST. SPOTREBY | 32 |
| 7.3 | OVLÁDANIE | 32 |
| 7.3.1 | OVLÁDACIE MAKRÁ | 32 |
| 7.3.2 | ŠTART STOP RESET | 32 |
| 7.3.3 | ŽELANÁ FREKVENCIA | 34 |
| 7.3.4 | ŽELANÉ NAPÄTIE | 36 |
| 7.3.5 | DISKRÉTNE ŽELANÉ | 36 |
| 7.3.6 | MOTOR POTENC. | 38 |
| 7.3.7 | AUTOMAT. VYPNUTIE | 39 |
| 7.4 | RIADENIE A REGULÁCIA | 39 |
| 7.4.1 | U/F RIADENIE | 39 |
| 7.4.2 | RAMPY FREKVENCIE | 40 |
| 7.4.3 | RAMPA NAPÄTIA | 42 |
| 7.4.4 | REG. NAPÄTIA | 43 |
| 7.4.5 | REG MAX. PRÚDU (RMP) | 44 |
| 7.4.6 | BRZDNÝ MODUL | 45 |
| 7.4.7 | BRZDENIE TOKOM | 45 |

| | | |
|--------|---|-----|
| 7.4.8 | OBMEDZENIE VÝKONU | 46 |
| 7.5 | VSTUPY A VÝSTUPY | 47 |
| 7.5.1 | BINÁRNE VSTUPY | 47 |
| 7.5.2 | ANALÓGOVÉ VSTUPY | 48 |
| 7.5.3 | RELÉOVÉ VÝSTUPY | 52 |
| 7.5.4 | ANALÓGOVÉ VÝSTUPY | 54 |
| 7.6 | FUNKCIE | 56 |
| 7.6.1 | PLC FUNKCIE | 56 |
| 7.6.2 | KONCOVÉ SPÍNAČE | 67 |
| 7.6.3 | PROCESNÝ REG. | 69 |
| 7.6.4 | OPTIMALIZÁCIA | 71 |
| 7.6.5 | MECHANICKÁ BRZDA | 73 |
| 7.6.6 | EXT. TEP. OCHRANA (ETO) | 74 |
| 7.7 | PORUCHY A VAROVANIA | 75 |
| 7.7.1 | VOLITEĽNÉ PORUCHY | 75 |
| 7.7.2 | POTVRDENIE PORUCH | 77 |
| 7.7.3 | ÚDAJE PRE ZÁZNAM | 78 |
| 7.7.4 | VAROVANIA | 78 |
| 7.8 | DISPLEJ | 79 |
| 7.8.1 | NASTAVENIE ZOV | 79 |
| 7.8.2 | NASTAVENIE MONITORA | 79 |
| 7.9 | KOMUNIKÁCIA | 80 |
| 7.9.1 | MODBUS | 80 |
| 7.9.2 | PROFIBUS | 83 |
| 7.10 | SADY PARAMETROV | 84 |
| 7.10.1 | PREPÍNAČ SÁD | 85 |
| 7.10.2 | UŽÍVATEĽSKÉ SADY | 86 |
| 8 | Návod na nastavovanie funkcií meniča | 95 |
| 8.1 | Výrobné (továrenské) nastavenie | 95 |
| 8.2 | Parametre motora – MAKRÁ MOTOROV – identifikácie | 95 |
| 8.3 | Režimy riadenia | 95 |
| 8.3.1 | NEZÁVISLÉ RIADENIE NAPÄTIA A FREKVENCIE | 95 |
| 8.3.2 | U/F KRIVKA | 98 |
| 8.4 | Regulátor maximálneho prúdu (RMP) | 100 |
| 8.5 | Brzdenie tokom | 103 |
| 8.6 | Obmedzenie výkonu | 104 |
| 8.7 | Optimalizácia | 105 |
| 8.8 | Externá tepelná ochrana (ETO) | 108 |
| 8.9 | Využitie prepínania sady parametrov na špeciálne správanie funkcií meniča | 109 |
| 9 | Návod na použitie ovládacieho panela UNIPANEL | 113 |
| 9.1 | Tlačidlá | 113 |
| 9.2 | Štart panela | 114 |
| 9.3 | Obrazovka | 114 |
| 9.4 | Stav meniča | 114 |
| 9.5 | Menu F1 | 114 |
| 9.6 | Monitor, detail monitora | 117 |
| 9.7 | Nastavenie parametrov | 118 |
| 9.8 | Graf | 121 |
| 9.9 | Vyhľadanie parametra | 123 |
| 9.10 | Výber zariadenia pre ovládanie panelom | 124 |



UPOZORNENIE

Tento návod pojednáva o parametroch, možnostiach nastavenia a diagnostiky frekvenčných meničov UNIFREM VF.

2 Štruktúra a typy parametrov v dokumente

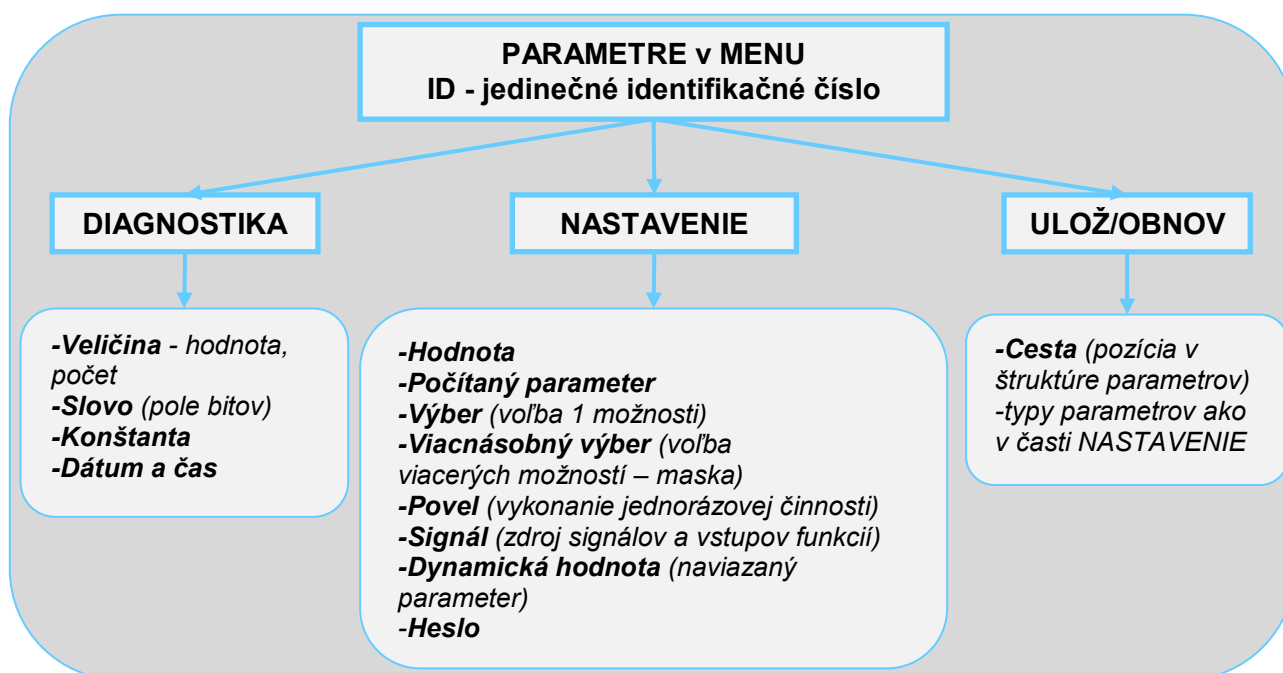

2.1 Definovanie významu a typu parametrov v časti DIAGNOSTIKA

Typ parametra: VELIČINA

Diagnostický parameter, ktorý zobrazuje hodnotu signálu alebo veličiny vo fyzikálnych alebo pomerných jednotkách alebo diskretný počet sekvencií, krokov, prijatých údajov atď.

MENU \ DIAGNOSTIKA \ Vstupy a výstupy \ AIN \ **Pozícia parametra v stromovej hierarchickej štruktúre parametrov**

| Názov [ID] | Jed. | Popis |
|----------------|------|---|
| AIN1 Rel. [41] | % | Hodnota signálu privedeného na svorky analógového vstupu + X1:11 a - X1:12. Parametre analógového vstupu je možné upravovať v skupine parametrov P[147] AIN1. |

Názov a ID veličiny **Jednotka veličiny** **Základná diagnostická informácia o význame veličiny**

PRÍKLAD:

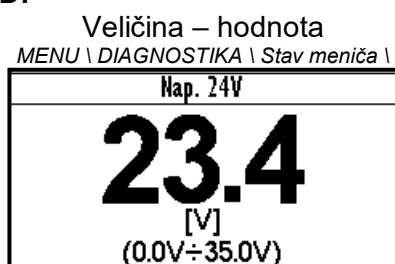

Príklad pre diagnostiku veličiny – zobrazenie hodnoty

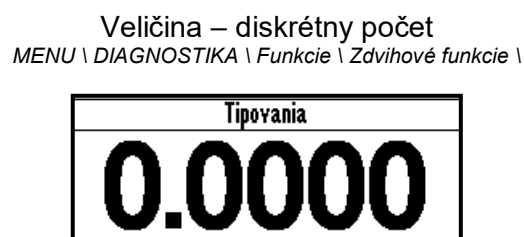

Príklad diagnostickej veličiny zobrazujúcej počet nedovolených ovládacích sekvencií pohonu

Typ parametra: SLOVO

Diagnostika stavu jednotlivých bitov slova. Každý bit predstavuje stav jedného príznaku konkrétnej funkcie alebo režimu meniča.

| MENU \ DIAGNOSTIKA \ Funkcie \ Zdvihové funkcie \ | | |
|---|------|--|
| Názov [ID] | Jed. | Popis |
| Stav PRETAŽ. [856] | | Signalizuje v akom stave sa nachádza blok preťažovacieho spínača. |
| Reset | | Je aktívny signál RESET preťažovára. |
| Detekcia | | Prebieha autodetekcia hraníc preťaženia. |
| Preťaženie | | Nastalo preťaženie. Chod smerom hore (kladná rýchlosť) je zablokovaný. |
| Tipovanie | | Veľa nedovolených "tipovacích" ovládacích povelov. |
| Ústálenie | | Pohon pracuje v statickom režime. |
| Dynamika | | Pohon pracuje v dynamickom režime. |

Základná diagnostická informácia o význame slova

Popis jednotlivých bitov slova

Zobrazenie doplňujúcej diagnostikovej informácie o bitoch slova, zobrazenie stavu bitov slova, resp. význam bitov slova

PRÍKLAD:

MENU \ DIAGNOSTIKA \ Ovládanie \

| Riadiace slovo | |
|----------------|-------------------------------------|
| POTVRD. PORUCH | <input type="checkbox"/> |
| ERR_MASTER | <input type="checkbox"/> |
| KOMP. DT | <input checked="" type="checkbox"/> |
| SKALAR/VEKTOR | <input type="checkbox"/> |
| TYP DOSKY UNF | <input checked="" type="checkbox"/> |

Diagnostika riadiacich signálov meniča

MENU \ DIAGNOSTIKA \ Vstupy / výstupy \ RELÉ

| Relé | |
|-------|-------------------------------------|
| RELE1 | <input type="checkbox"/> |
| RELE2 | <input type="checkbox"/> |
| RELE3 | <input checked="" type="checkbox"/> |

Diagnostika stavu výstupných relé

Typ parametra: KONŠTANTA

Diagnostická informácia, ktorá nadobúda pevnú hodnotu.

MENU \ DIAGNOSTIKA \ Verzia SW a HW \

| Názov [ID] | Jed. | Popis |
|-----------------|------|-------------------------|
| Verzia SW [379] | | Verzia softvéru meniča. |

Popis konštanty

PRÍKLAD:

| Verzia SW |
|--------------|
| 2.070 |

Konštanta

Typ parametra: DÁTUM A ČAS

Diagnostická veličina s formátom dátumu alebo času.

MENU \ DIAGNOSTIKA \

| Dátum |
|------------|
| 2013/02/15 |

MENU \ DIAGNOSTIKA \

| Čas |
|----------|
| 13:55:12 |

2.2 Definovanie významu a typu parametrov v časti NASTAVENIE
Typ parametra: HODNOTA

Možnosť nastavenia hodnoty parametra v absolútnych, relatívnych alebo pomerných jednotkách.

MENU \ NASTAVENIE \ MOTOR \ NOMINÁLNE PARAMETRE MOTORA

Základná informácia o význame parametra

| Názov [ID] | Popis | Def. |
|--------------------|---|--------|
| Prúd motora [151] | Nominálny prúd motora odčítaný zo štítku motora alebo katalógových údajov. | 2.80 A |
| 0.01 A ÷ 1000.00 A | Tento parameter určuje hodnotu trvalého dovoleného prúdu motora pre funkciu kontroly preťaženia motora P[27] Preťaženie mot.. | |

Rozsah hodnoty, ktorú môže parameter nadobúdať Min ÷ Max

Doplňujúca informácia o význame parametra

Defaultná hodnota parametra – Hodnota ktorá sa nastaví pri obnove továrenských nastavení

PRÍKLAD:

MENU \ NASTAVENIE \ MOTOR \ NOMINÁLNE PARAMETRE MOTORA

| Prúd motora | Sada 1 |
|-----------------|--------|
| 1.03 | |
| [A] | |
| (0.01A ÷ 1000A) | |

Nastavenie hodnoty prúdu motora

| Nom. napätie |
|----------------|
| 400.0 |
| [V] |
| (1.0V ÷ 1000V) |

Nastavenie hodnoty nominálneho napätia motora

Typ parametra: POČÍTANÝ PARAMETER

Parameter, ktorý je odvodený výpočtom na základe hodnôt iných parametrov.

MENU \ NASTAVENIE \ MOTOR \ ŠPECIÁLNE PARAMETRE MOTORA \

| Názov [ID] | Popis | Def. |
|---------------------------|--|------|
| Počet pólov motora [1049] | Počet pólov motora vypočítaný z nominálnych otáčok a frekvencie motora | |
| 2 ÷ 1000 | | |

Doplňujúca informácia o odvodení výpočtu parametra

PRÍKLAD:

MENU \ NASTAVENIE \ MOTOR \ ŠPECIÁLNE PARAMETRE MOTORA \

| Nom. frek. sklzu |
|----------------------|
| 4.33 |
| [Hz] |
| (-300.0Hz ÷ 300.0Hz) |

Príklad počítaného parametra

Typ parametra: VÝBER

Typ parametra s možnosťou výberu len jednej možnosti (alternatívy) nastavenia.

MENU \ NASTAVENIE \ OVLÁDANIE \ ŠTART STOP RESET \

Základná informácia o parametri typu výber

| Názov [ID] | Popis | Def. |
|--------------------|--|------|
| Zdroj štartu [194] | Nastavenie zdroja štartu meniča. Pri povelé ŠTART meniča sa na výstupoch U,V,W (resp. U,V pri jednofázovej záťaži) generuje želané napätie a frekvencia. | BIN1 |
| Ovládací panel | Štart meniča spôsobí stlačenie zeleného tlačidla ŠTART na ovládacom paneli. Štart sa zruší po stlačení červeného tlačidla STOP. | |
| Trvale štart | Menič sa uvedie do štartu hneď po zapnutí. | |
| BIN1 | Štart meniča spôsobí aktivovanie 1. binárneho vstupu. | |
| BIN5 | Štart meniča spôsobí aktivovanie 5. binárneho vstupu. | |
| BIN6 | Štart meniča spôsobí aktivovanie 6. binárneho vstupu. | |
| MODBUS | Štart meniča sa ovláda sériovou komunikáciou. Viď sériový komunikačný protokol MODBUS. | |
| PROFIBUS | Štart meniča sa ovláda sériovou komunikáciou. Viď sériový komunikačný protokol PROFIBUS. | |
| Špeciálny | Štart meniča sa ovláda pomocou špeciálne prednastaveného signálu a úrovni zopnutia, viď P[987] ŠPECIÁLNY ŠTART. | |

Názov konkrétnej (alternatívnej) voľby hodnoty parametra

Doplňujúca informácia o význame konkrétnej voľby parametra

PRÍKLAD:

MENU \ NASTAVENIE \ OVLÁDANIE \ ŽELANÁ FREKVENCIA \

... \ FUNKCIE \ PLC FUNKCIE \ LOGICKÉ BLOKY \ LB1 fast \

| Zdroj. žel. frek. | |
|-------------------|-------------------------------------|
| Hodnota | |
| Ovládací panel | <input checked="" type="checkbox"/> |
| AIN1 | <input type="checkbox"/> |
| AIN2 | <input type="checkbox"/> |
| AIN3 | <input type="checkbox"/> |

| LB1 operácia | |
|--------------|-------------------------------------|
| OR | <input type="checkbox"/> |
| AND | <input checked="" type="checkbox"/> |
| XOR | <input type="checkbox"/> |
| RS | <input type="checkbox"/> |
| = | <input type="checkbox"/> |

Príklady výberu jednej možnosti nastavenia parametra typu výber

Typ parametra: VIACNÁSOBNÝ VÝBER (MASKA)

Typ parametra s možnosťou výberu viacerých možných volieb hodnoty (alebo žiadnej), režimu, resp. aktívneho bitu parametra.

MENU \ NASTAVENIE \ RIADENIE A REGULÁCIA \ U/F RIADENIE \ U/F KRIVKA \

Základná informácia o parametri typu výber

| Názov [ID] | Popis | Def. |
|---------------------------------------|---|------|
| Typ U/F [347] | Typ U/F krivky. Voľba pomocných režimov U/F krivky. | |
| <input type="checkbox"/> Komp. IR | Zapne kompenzáciu od úbytkov na statorovom vinutí P[973] Kompenz. IR (KIR). Vyžaduje správnu hodnotu parametrov motora a odporu statora P[345] Odpor statora. | |
| <input type="checkbox"/> Regulátor ZM | Zapne reguláciu záberového momentu P[29] Regulátor ZM (RZM) pre preklopenie ťažkého štartu pohonu. | |

Názvy volieb hodnoty parametra (režimov)

Doplňujúca informácia o význame jednotlivých volieb (režimov) parametra

*Keď je začiernený štvorček - defaultne nastavená voľba

PRÍKLAD:

| Typ U/F | |
|--------------|-------------------------------------|
| komp. IR | <input checked="" type="checkbox"/> |
| regulátor ZM | <input checked="" type="checkbox"/> |

Výber režimu činnosti U/F krivky

Typ parametra: POVEL

Príkaz na vykonanie jednorázovej činnosti alebo operácie na meníči. Povel treba pred vykonaním potvrdiť v potvrdzovacom okne.

MENU \ NASTAVENIE \ PARAMETRE MENIČA \ NAST. SPOTREBY \

| Názov [ID] | Popis | Def. |
|----------------------|---|------|
| Nuluj spotrebu [897] | Tento príkaz vynuluje, počítadlá spotrebovanej energie. | |

Názov a ID povelu

Funkcia, popis a význam povelu

PRÍKLAD:

| MENU \ PARAMETRE MENIČA \ NAST. SPOTREBY | |
|---|--|
| *Nuluj spotrebu | |
| <p>Vykonať príkaz?</p> <p>  Potvrď F2. Zruš ESC. </p> | |

Povel pre vynulovanie počítadla spotrebovanej energie

Typ parametra: SIGNÁL

Parameter pre dynamickú väzbu a napojenie ľubovoľného parametra, ktorý sa stáva zdrojom hodnoty pre danú funkciu alebo jej vstup.

MENU \ NASTAVENIE \ VSTUPY A VÝSTUPY \ ANALÓGOVÉ VSTUPY \ AIN1 \ ŠPECIÁLNE NASTAVENIE AIN1 \

| Názov [ID] | Popis | Def. |
|-------------------|--|-------|
| Signál AIN1 [251] | Výber signálu, ktorý sa bude lineárne prepočítavať podľa analógového vstupu. | [-] |

Názov signálu

Výber typu signálu z diagnostiky

PRÍKLAD:

MENU \ NASTAVENIE \ VSTUPY A VÝSTUPY \ ANALÓGOVÉ VÝSTUPY \ AO1 \

| Y A VÝSTUPY \ ANALÓGOVÉ VÝSTUPY \ AO1 | | MENU \ DIAGNOSTIKA \ Riadenie | |
|---------------------------------------|---------|-------------------------------|---------|
| Sig. (AO1_B) | 4.40A | Frek. sklzu | 0.00 Hz |
| AO1_A | 0.00mA | Otáčky | 0 RPM |
| AO1_B | 20.00mA | Nap. DC | 315.6 V |
| Signál AO1 | Prúd MT | Nap. MT | 0.0 V |
| | | Prúd MT | 0.00 A |

Výber signálu, podľa ktorého sa bude lineárne prepočítavať analógový výstup AO1

Typ parametra: DYNAMICKÁ HODNOTA (Naviazaný parameter)

Parameter je dynamicky nastavený na hodnotu, ktorú zdedí od iného parametra (spravidla od parametra typu signál).

MENU \ NASTAVENIE \ VSTUPY A VÝSTUPY \ RELÉOVÉ VÝSTUPY \ RELÉ 1 \ ŠPECIÁLNE NASTAVENIE R1\

| Názov [ID] | Popis | Def. |
|----------------|----------------------------|------|
| R1 zopne [301] | Podmienky pre zopnutie R1. | Chod |

Názov dynamického parametra

Defaultná hodnota parametra dynamická hodnota parametra

PRÍKLAD:

Podmienka pre zopnutie RELÉ „R1 zopne [301]“ – ak je ako „R1 signál [189]“ vybratý ľubovoľný parameter napr. Teplota chladiča [74]

MENU \ NASTAVENIE \ VSTUPY A VÝSTUPY \ RELÉOVÉ VÝSTUPY \ RELÉ 1 \

| R1 Zdroj |
|---|
| Pripravený |
| Porucha |
| Brzda |
| F=zel |
| Špeciálny <input checked="" type="checkbox"/> |

Nastavenie špeciálneho zdroja zopnutia RELÉ R1

MENU \ NASTAVENIE \ VSTUPY A VÝSTUPY \ RELÉOVÉ VÝSTUPY \ RELÉ 1 \ ŠPECIÁLNE NASTAVENIE R1 \

| VÝSTUPY\RELÉ 1\ŠPECIÁLNE NASTAVENIE | |
|-------------------------------------|------------------|
| R1 Signál | Teplota chladiča |
| R1 zopne | 40.0°C |
| R1 rozopne | 40.0°C |

RELÉ R1 zopne pri teplote chladiča vyššej ako je nastavená úroveň

Podmienka pre zopnutie RELÉ „R1 zopne [301]“ – ak je ako „R1 signál [189]“ vybraté stavové slovo:

MENU \ NASTAVENIE \ VSTUPY A VÝSTUPY \ RELÉOVÉ VÝSTUPY \ RELÉ 1 \ ŠPECIÁLNE NASTAVENIE R1 \

| VÝSTUPY\RELÉ 1\ŠPECIÁLNE NASTAVENIE | |
|-------------------------------------|-------------|
| R1 Signál | Stav meniča |
| R1 zopne | Porucha |
| R1 rozopne | ----- |

| R1 zopne | |
|-------------|-------------------------------------|
| Porucha | <input checked="" type="checkbox"/> |
| SW_Err_Pin | <input type="checkbox"/> |
| Chod | <input type="checkbox"/> |
| DC nabitý | <input type="checkbox"/> |
| MT nabudený | <input type="checkbox"/> |

RELÉ R1 zopne pri aktívnom bite (Porucha) stavového slova meniča

Typ parametra: HESLO

Parameter zadania hesla pre povolenie prístupu do špecifických úrovní nastavenia meniča resp. odblokovanie niektorých režimov.

Heslo je tvorené znakmi {0..9, A..Z}.

MENU \ NASTAVENIE \ PARAMETRE MENIČA \

| Názov [ID] | Popis | Def. |
|-------------|---|------|
| Heslo [548] | Nastavenie užívateľského hesla potrebné pre prístup do nastavenia zariadenia. Heslo bude potrebné zadávať pri vstupe do nastavení meniča. | 0 * |
| 0000 ÷ ZZZZ | Slúži na ochranu nastavenia meniča proti prestaveniu nepovolanými osobami. | |

Základná informácia o význame parametra

PRÍKLAD:

| Zadať heslo |
|-------------|
| ***2** |

Príklad zadávania hesla

UNIPANEL – NASTAVENIE HESLA

Nastavenie požadovaného znaku hesla:

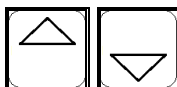

Zmena pozície kurzora:



Po nastavení hesla potvrdiť stlačením tlačidla ENTER.

2.3 Definovanie parametrov v časti ULOŽ / OBNOV
Typ parametra: CESTA

Parameter definovania výberu koreňového adresára parametrov.

MENU \ ULOŽ / OBNOV \ Zálohy Parametrov \ Presun parametrov \

| Názov [ID] | Popis | Def. |
|---------------|---|------------------|
| Adresár [-] | Výber, ktorá časť parametrov sa bude obnovovať, Ak nie je vybrané nič, obnovia sa všetky. | VSTUPY A VÝSTUPY |
| 0 * ÷ 0 * | | |

Základná informácia o význame parametra

Vybratá cesta v stromovej hierarchii

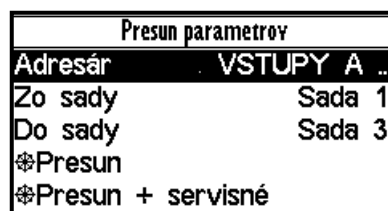
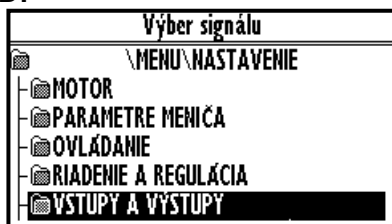
PRÍKLAD:

Výber koreňového adresára VSTUPY A VÝSTUPY pre presun parametrov zo sady 1 do sady 3

3 Rozsahy parametrov podľa typu výrobku

3.1 Podpätie, prepätie

| | Podpätie [V] | Prepätie [V] |
|---------------------------------|--------------|--------------|
| Unifrem 230 M VF | 220 | 420 |
| Unifrem 400 VF, 400 M VF | 425 | 735 |

3.2 Teploty

| | Varovanie [°C] | Porucha [°C] |
|--|----------------|--------------|
| Teplota elektroniky [75] | 55 | 70 |
| Teplota chladiča [74] <i>Unifrem 230M VF, 400 M VF</i> <i>Unifrem 400 011VF – 400 090VF</i> | 75 | 90 |
| Teplota chladiča [74] <i>Unifrem 400 110 VF – 400 200 VF</i> | 110 | 125 |

4 DIAGNOSTIKA

Skupina parametrov číslo [2]
 Diagnostické informácie (veličiny a stavy).

4.1 Ovládanie

Skupina parametrov číslo [758]
 Zobrazované veličiny týkajúce sa ovládania a zadávacích kanálov želaných hodnôt regulátorov.

MENU \ DIAGNOSTIKA \ OVLÁDANIE

| Názov [ID] | Popis | Jedn. |
|---|---|-------|
| Žel. Frek. [162] | Želaná frekvencia meniča. Predstavuje hodnotu na vstupe bloku rámp, čiže skutočná frekvencia Frek. MN [47] (str. 14) sa dosiahne oneskorene po uplynutí časových rámp. | Hz |
| Žel. Nap. [786] | Hodnota referencie napätia. | V |
| Panel žel.h. [161] | Želaná hodnota z panela, zadávaná v okne monitor. | |
| Disk. želaná [10] | Diskrétna želaná hodnota [60] (str. 36). | |
| Motor potenc. [977] | Výstup z motor-potenciometra [970] (str. 38). | %/s |
| Riadiace slovo [77] | Riadiace signály meniča | |
| <input type="checkbox"/> START | Ovládací povel pre chod motora (1 - spustí motor). | |
| <input type="checkbox"/> REVERZ F | Ovládací povel pre smer točenia motora (1 - opačný chod). | |
| <input type="checkbox"/> RESET PWM | Ovládací povel pre okamžité vypnutie napätia na výstupe meniča (aktívny - vypne PWM). | |
| <input type="checkbox"/> POTVRD. PORUCH | Povel pre potvrdenie (kvitovanie) porúch. | |
| <input type="checkbox"/> ERR_MASTER | Nadradená porucha. | |
| <input type="checkbox"/> KOMP. DT | Zapnutie režimu kompenzácie mŕtvych dôb. | |
| <input type="checkbox"/> SKALAR/VEKTOR | 0 - skalárne riadenie, 1 - vektorové riadenie. | |
| <input type="checkbox"/> TYP DOSKY UNF | 0 - UNF 400, 1 - UNF 230/400 M. | |
| <input type="checkbox"/> RAMP_F_VSTUP0 | Reset vstupu rampy frekvencie. | |
| <input type="checkbox"/> RAMP_F_VYSTUP0 | Reset výstupu rampy frekvencie. | |
| <input type="checkbox"/> RAMP_F_FREEZE | Zastavenie rampy frekvencie. | |
| <input type="checkbox"/> QUICK_STOP | Rýchle havarijné zastavenie pohonu. | |
| <input type="checkbox"/> REVERZ MOM. | Ovládací povel pre zmenu polaritu želaného momentu motora. | |
| <input type="checkbox"/> Rezerva | | |
| Čas ON / OFF [1577] | Signalizuje plynutie doby merania pri režime automatického vypnutia meniča a čas zostávajúci do nasledovného pokusu o zapnutie meniča, alebo zostávajúci čas do štartu pri oneskorení štartu. | |

4.2 Riadenie

Skupina parametrov číslo [759]
 Veličiny týkajúce sa riadenia meniča, hodnoty dôležitých riadiacich, regulovaných a pracovných veličín.

MENU \ DIAGNOSTIKA \ RIADENIE

| Názov [ID] | Popis | Jedn. |
|---------------|--|-------|
| Frek. MN [47] | Frekvencia na výstupe meniča. Predstavuje frekvenciu aplikovaného výstupného napätia za rampovým blokom s uvážením všetkých korekcií. | Hz |
| Otáčky [68] | Otáčky motora. Pre správne zobrazenie je potrebné nastaviť parameter Otáčky motora [356] (str. 30) podľa štítku motora. Táto veličina nie je ovplyvnená sklzom motora a korešponduje so želanou frekvenciou rotora. | RPM |
| Nap. DC [46] | Napätie na jednosmernej zbernici. V ustálenom stave nadobúda veličina hodnotu | V |

| Názov [ID] | Popis | Jedn. |
|-----------------------|--|-------|
| | blízku 1.41 x efektívna hodnota napätia napájacej sústavy, čo zodpovedá nominálnemu napätiu meniča. Pri brzdení pohonu môže vystúpiť na hodnotu parametra Prac. nap. BM [377] (str. 45). | |
| Nap. MT [73] | Napätie na svorkách motora (záťaže) je nepriamo meraná veličina, nakoľko sa vyhodnocuje zo želaných plnení PWM na výstupoch meniča a napätia medziobvodu (V Nap. DC [46] (str. 14)). | V |
| Prúd [42] | Efektívna hodnota prúdu motora (záťaže). | A |
| Cos FI [67] | Účinník motora. Kladné hodnoty signalizujú motorický chod a záporné generátorický chod motora. | |
| Moment [69] | Mechanický moment na hriadeli rotora. Hodnota momentu motora je vyhodnocovaná matematickým modelom, ktorého presnosť ovplyvňujú najmä parameter Otáčky motora [356] (str. 30).. | Nm |
| Modulačný index [768] | Plnenie PWM na spínacích prvkoch. | % |

4.2.1 Výkony a energia

Skupina parametrov číslo [486]

Diagnostická skupina veličín zaoberajúcich sa energetickými ukazovateľmi (výkon, spotreba, straty).

MENU \ DIAGNOSTIKA \ RIADENIE \ VÝKONY A ENERGIA

| Názov [ID] | Popis | Jedn. |
|-----------------------|---|-------|
| Príkion [70] | Činný príkion motora bez uváženia strát. | W |
| Výkon [66] | Činný výkon motora (záťaže). Vyhodnotený z prúdu napätia, účinníka a účinnosti motora. | W |
| Spotreba kWh [429] | Počet spotrebovaných kWh. Tento údaj môže byť vynulovaný príkazom Nuluj spotrebu [897] (str. 32). | kWh |
| Spotreba MWh [430] | Počet spotrebovaných MWh. Tento údaj môže byť vynulovaný príkazom Nuluj spotrebu [897] (str. 32). | MWh |
| Obmedz. výkonu [1092] | Koeficient zníženia výkonu od externých vplyvov. Pri maximálnom dovolenom výkone alebo prúde nadobúda hodnotu 1 a pri zaberaní obmedzenia sa znižuje až do 0. Jednotlivé podmienky obmedzenia výkonu je možné voliť v Obm. výkonu (OV) [766] (str. 46). | |

4.2.2 Pomocné veličiny

Skupina parametrov číslo [534]

Pomocné a odvodené veličiny pre špeciálne použitie.

MENU \ DIAGNOSTIKA \ RIADENIE \ POMOČNÉ VELIČINY

| Názov [ID] | Popis | Jedn. |
|----------------------|--|-------|
| Frek. MN ramp. [487] | Frekvencia na výstupe rampového bloku. Vo vektorovom režime riadenia predstavuje referenciu regulátora rýchlosti (RR). | Hz |
| Frek. MN abs. [472] | Absolútna hodnota frekvencie na výstupe meniča (bez znamienka smeru otáčania). | Hz |
| Ot. za prev. [907] | Otáčky za prevodovkou. Pre správne zobrazenie je potrebné mať správne zadaný parameter Prevod prev. [888] (str. 30). | RPM |
| Maxim. prúd [494] | Ohraničenie efektívnej hodnoty prúdu motora na výstupe meniča. Pri nadmernom zaťažovaní meniča môže maximálny prúd klesnúť z hodnoty Maxim. prúd M. [5] (str. 44) na hodnotu Trvalý prúd [24] (str. 31). | A |
| Prúd MT nefilt. [49] | Efektívna nefiltrovaná hodnota prúdu motora (záťaže). | A |
| Prúd fázy U [1221] | Efektívna hodnota prúdu fázy U na výstupe meniča frekvencie. | A |
| Prúd fázy V [1222] | Efektívna hodnota prúdu fázy V na výstupe meniča frekvencie. | A |
| Prúd fázy W [1223] | Efektívna hodnota prúdu fázy W na výstupe meniča frekvencie. | A |
| Suma I-AC | Filtrovaná absolútna suma AC prúdov pre vyhodnotenie ZVODU, alebo chyby | A |

| Názov [ID] | Popis | Jedn. |
|---------------------|---|-------|
| [831] | merania prúdu. | |
| Mag. Tok [71] | Magnetický tok statora.V prípade inej ako motorickej záťaže ide o fiktívnu veličinu. | Wb |
| UL1_rms [1519] | Efektívna hodnota striedavého napätia fázy L1 napájacej alebo generovanej siete. | V |
| UL2_rms [1520] | Efektívna hodnota striedavého napätia fázy L2 napájacej alebo generovanej siete. | V |
| UL3_rms [1521] | Efektívna hodnota striedavého napätia fázy L3 napájacej alebo generovanej siete. | V |
| UL1_zdr_rms [1199] | Efektívna hodnota striedavého združeného napätia fázy L1 napájacej alebo generovanej siete. | V |
| UL2_zdr_rms [1218] | Efektívna hodnota striedavého združeného napätia fázy L2 napájacej alebo generovanej siete. | V |
| UL3_zdr_rms [1200] | Efektívna hodnota striedavého združeného napätia fázy L3 napájacej alebo generovanej siete. | V |
| Žel. hod. RN [1170] | | V |
| Sp. väzba RN [1190] | | V |

4.3 Vstupy a výstupy

Skupina parametrov číslo [859]
 Diagnostika vstupov a výstupov meniča.

4.3.1 BIN

Skupina parametrov číslo [1212]

MENU \ DIAGNOSTIKA \ VSTUPY A VÝSTUPY \ BIN

| Názov [ID] | Popis | Jedn. |
|-------------------------------|--|-------|
| Binárne vstupy [184] | Stav binárnych vstupov. Plný obdĺžnik predstavuje fyzické zopnutie BINx. | |
| <input type="checkbox"/> BIN1 | Stav 1. binárneho vstupu (Svorka 1). | |
| <input type="checkbox"/> BIN2 | Stav 2. binárneho vstupu (Svorka 2). | |
| <input type="checkbox"/> BIN3 | Stav 3. binárneho vstupu (Svorka 3). | |
| <input type="checkbox"/> BIN4 | Stav 4. binárneho vstupu (Svorka 4). | |
| <input type="checkbox"/> BIN5 | Stav 5. binárneho vstupu (Svorka 5). | |
| <input type="checkbox"/> BIN6 | Stav 6. binárneho vstupu (Svorka 6). | |

4.3.2 AIN

Skupina parametrov číslo [82]
 Diagnostická skupina veličín pre analógové vstupy meniča AIN1 až AIN4.
 Parametre analógových vstupov je možné upravovať v skupine parametrov [144] (str. 48).

MENU \ DIAGNOSTIKA \ VSTUPY A VÝSTUPY \ AIN

| Názov [ID] | Popis | Jedn. |
|-----------------------|---|-------|
| AIN1 [256] | Hodnota signálu privedeného na svorky analógového vstupu + X1:11 a - X1:12 vo fyzikálnych jednotkách. Parametrom Signál AIN1 [251] (str. 49) sa vyberá veličina, ktorá sa bude meniť, podľa zmeny úrovne analógového vstupu. Parametre analógového vstupu je možné upravovať v skupine parametrov [147] (str. 48). | V |
| AIN1 Rel. [41] | Relatívna hodnota signálu privedeného na svorky analógového vstupu + X1:11 a - X1:12 vzťahnutá k rozsahu AIN. Parametre analógového vstupu je možné upravovať v skupine parametrov [147] (str. 48). | % |
| AIN2 [280] | Hodnota signálu privedeného na svorky analógového vstupu + X1:13 a - X1:14 vo fyzikálnych jednotkách. Parametrom Signál AIN2 [259] (str. 50) sa vyberá veličina, ktorá sa bude meniť, podľa zmeny úrovne analógového vstupu. Parametre analógového vstupu je možné upravovať v skupine parametrov [149] (str. 49). | V |
| AIN2 Rel. [43] | Relatívna hodnota signálu privedeného na svorky analógového vstupu + X1:13 a - X1:14 vzťahnutá k rozsahu AIN. Parametre analógového vstupu je možné upravovať v skupine parametrov [149] (str. 49). | % |

| Názov [ID] | Popis | Jedn. |
|----------------|--|-------|
| AIN3 [281] | Hodnota signálu privedeného na svorky analógového vstupu + X1:15 a - X1:16 vo fyzikálnych jednotkách. Parametrom Signál AIN3 [269] (str. 51) sa vyberá veličina, ktorá sa bude meniť, podľa zmeny úrovne analógového vstupu. Nie je prístupný pre meniče UNIFREM 400 M. Parametre analógového vstupu je možné upravovať v skupine parametrov [148] (str. 50). | V |
| AIN3 Rel. [44] | Relatívna hodnota signálu privedeného na svorky analógového vstupu + X1:15 a - X1:16 vzťahnutá k rozsahu AIN. Nie je prístupný pre meniče UNIFREM 400 M. Parametre analógového vstupu je možné upravovať v skupine parametrov [148] (str. 50). | % |
| AIN4 [282] | Hodnota signálu privedeného na svorky analógového vstupu + X1:17 a - X1:18 vo fyzikálnych jednotkách. Parametrom Signál AIN4 [275] (str. 51) sa vyberá veličina, ktorá sa bude meniť, podľa zmeny úrovne analógového vstupu. Nie je prístupný pre meniče UNIFREM 400 M. Parametre analógového vstupu je možné upravovať v skupine parametrov [152] (str. 51). | V |
| AIN4 Rel. [45] | Relatívna hodnota signálu privedeného na svorky analógového vstupu + X1:17 a - X1:18 vzťahnutá k rozsahu AIN. Nie je prístupný pre meniče UNIFREM 400 M. Parametre analógového vstupu je možné upravovať v skupine parametrov [152] (str. 51). | % |
| AIN_RM [1643] | Hodnota signálu privedeného na svorky analógového vstupu AIN-RM, ktorý je určený na presné meranie teploty motora pri meničoch typu SERVOFREM. | V |

4.3.3 RELÉ

Skupina parametrov číslo [217]

MENU \ DIAGNOSTIKA \ VSTUPY A VÝSTUPY \ RELÉ

| Názov [ID] | Popis | Jedn. |
|--------------------------------|---|-------|
| Relé [185] | Stav výstupných relé. Plný obdĺžnik predstavuje fyzické zopnutie RELEx. | |
| <input type="checkbox"/> RELE1 | Stav 1. výstupného relé. | |
| <input type="checkbox"/> RELE2 | Stav 2. výstupného relé. | |
| <input type="checkbox"/> RELE3 | Stav 3. výstupného relé. Nie je prístupný pre meniče UNIFREM 400 M. | |

4.3.4 AOUT

Skupina parametrov číslo [700]

Diagnostická skupina veličín pre analógové výstupy meniča AOUT1 až AOUT3.

MENU \ DIAGNOSTIKA \ VSTUPY A VÝSTUPY \ AOUT

| Názov [ID] | Popis | Jedn. |
|------------|--|-------|
| AO1 [701] | Prepočítaná hodnota signálu na svorkách analógového výstupu X1:19 a X1:20 (X1:15 a X1:16 pre UNIFREM 400 M). Parametrom Signál AO1 [359] (str. 55) sa vyberá veličina, podľa ktorej sa mení úroveň analógového výstupu. Parametre analógového výstupu je možné upravovať v skupine parametrov [370] (str. 54). | A |
| AO2 [702] | Prepočítaná hodnota signálu na svorkách analógového výstupu X1:21 a X1:22 (X1:17 a X1:16 pre UNIFREM 400 M). Parametrom Signál AO2 [364] (str. 55) sa vyberá veličina, podľa ktorej sa mení úroveň analógového výstupu. Parametre analógového výstupu je možné upravovať v skupine parametrov [371] (str. 55). | A |
| AO3 [703] | Prepočítaná hodnota signálu na svorkách analógového výstupu X1:23 a X1:24. Parametrom Signál AO3 [365] (str. 56) sa vyberá veličina, podľa ktorej sa mení úroveň analógového výstupu. Nie je prístupný pre meniče UNIFREM 400 M. Parametre analógového výstupu je možné upravovať v skupine parametrov [372] (str. 55). | A |

4.4 Funkcie

Skupina parametrov číslo [760]

Veličiny týkajúce sa ostatných voliteľných funkcií meniča.

4.4.1 PLC funkcie

Skupina parametrov číslo [1278]

Výstup numerických a logických blokov.

MENU \ DIAGNOSTIKA \ FUNKCIE \ PLC FUNKCIE

| Názov [ID] | Popis | Jedn. |
|------------------------------|--|-------|
| Logické bloky [8] | Výstup logických operácií, prvé dva LB sú rýchle (reagujú 1ms) ostatné sú pomalé (reagujú 10ms). | |
| <input type="checkbox"/> LB1 | stav LB1 | |
| <input type="checkbox"/> LB2 | stav LB2 | |
| <input type="checkbox"/> LB3 | stav LB3 | |
| <input type="checkbox"/> LB4 | stav LB4 | |
| <input type="checkbox"/> LB5 | stav LB5 | |
| <input type="checkbox"/> LB6 | stav LB6 | |
| <input type="checkbox"/> LB7 | stav LB7 | |
| <input type="checkbox"/> LB8 | stav LB8 | |

Numerické bloky

Skupina parametrov číslo [312]

Výstup numerických blokov.

MENU \ DIAGNOSTIKA \ FUNKCIE \ PLC FUNKCIE \ NUMERICKÉ BLOKY

| Názov [ID] | Popis | Jedn. |
|-------------------|---|-------|
| NB1 [1274] | Výsledok operácie prvého numerického bloku. | |
| NB2 [1275] | Výsledok operácie druhého numerického bloku. | |
| NB3 [1276] | Výsledok operácie tretieho numerického bloku. | |
| NB4 [1277] | Výsledok operácie štvrtého numerického bloku. | |
| NB5 [1692] | Výsledok operácie piateho numerického bloku. | |
| NB6 [1693] | Výsledok operácie šiesteho numerického bloku. | |

4.4.2 Koncové spínače

Skupina parametrov číslo [890]

Stav a dráhy koncových spínačov.

MENU \ DIAGNOSTIKA \ FUNKCIE \ KONCOVÉ SPÍNAČE

| Názov [ID] | Popis | Jedn. |
|--|--|-------|
| KS [919] | Stav koncových spínačov. | |
| <input type="checkbox"/> KS1 | KS1 neaktívny/aktívny. | |
| <input type="checkbox"/> KS2 | KS2 neaktívny/aktívny. | |
| <input type="checkbox"/> KS3 | KS3 neaktívny/aktívny. | |
| <input type="checkbox"/> KS4 | KS4 neaktívny/aktívny. | |
| <input type="checkbox"/> Spomaľuje F>0 | Spomalenie aktívne pre kladnú frekvenciu. | |
| <input type="checkbox"/> Spomaľuje F<0 | Spomalenie aktívne pre zápornú frekvenciu. | |
| Dráha KS1 [891] | Počet metrov prejdených pri aktivovanej funkcii koncového spínača. | m |
| Dráha KS1 km [929] | Počet km prejdených pri aktivovanej funkcii koncového spínača. | km |
| Dráha KS2 [892] | Počet metrov prejdených pri aktivovanej funkcii koncového spínača. | m |
| Dráha KS2 km [930] | Počet km prejdených pri aktivovanej funkcii koncového spínača. | km |
| Dráha KS3 [893] | Počet metrov prejdených pri aktivovanej funkcii koncového spínača. | m |
| Dráha KS3 km [931] | Počet km prejdených pri aktivovanej funkcii koncového spínača. | km |
| Dráha KS4 [894] | Počet metrov prejdených pri aktivovanej funkcii koncového spínača. | m |
| Dráha KS4 km [932] | Počet km prejdených pri aktivovanej funkcii koncového spínača. | km |

4.4.3 Proces. reg.

Skupina parametrov číslo [18]

Diagnostická skupina veličín pre procesný regulátor.

MENU \ DIAGNOSTIKA \ FUNKCIE \ PROCES. REG.

| Názov [ID] | Popis | Jedn. |
|--------------------------|---------------------------------------|-------|
| Žel. hod. PR [21] | Želaná hodnota procesného regulátora. | % |

| Názov [ID] | Popis | Jedn. |
|--|--|-------|
| Sk. hod. PR [409] | Aktuálna hodnota procesného regulátora. Pokiaľ je zapnutý procesný regulátor a pracuje správne, hodnota sa približuje ku hodnote Žel. hodnota [407] (str. 69). | % |
| Dif. hod. PR [410] | Regulačná odchýlka procesného regulátora. Po vyregulovaní sa blíži k hodnote 0. | % |
| Výstup PR [64] | Akčný zásah (výstup) procesného regulátora. | |
| Stav PR [820] | Aktuálny stav procesného regulátora. | |
| <input type="checkbox"/> Dolné nasýtenie | Procesný regulátor pracuje na dolnom obmedzení. | |
| <input type="checkbox"/> Horné nasýtenie | Procesný regulátor pracuje na hornom obmedzení. | |
| <input type="checkbox"/> Odchýlka necitlivosti | Odchýlka procesného regulátora je v pásme necitlivosti. | |
| <input type="checkbox"/> Kladná odchýlka | Odchýlka procesného regulátora je kladná. | |
| <input type="checkbox"/> Vyregulovaný | Procesný regulátor je vyregulovaný. | |
| <input type="checkbox"/> Zaparkovaný | Procesný regulátor je zaparkovaný. | |
| <input type="checkbox"/> Reset PR | Aktívny RESET PR - integračná zložka a výstup je rovný hodnote Hodn. pri resete [1131] (str. 71). | |

4.4.4 Optimalizácia

Skupina parametrov číslo [707]

Nastavenie parametrov bloku optimalizácie, ktorý slúži na vyhľadávanie extrému ľubovoľného signálu pomocou zmeny vybraného zadávacieho želaného signálu.

Optimalizácia vyhľadáva takú hodnotu svojho výstupu, pri ktorom sa dosiahne kritérium vybraného signálu. Počas behu optimalizácie, ak sú splnené podmienky merania a podmienka činnosti, sa v nastavených intervaloch počítajú nové vzorky výstupu. Zároveň sa do pamäte ukladá nájdený globálny extrém. Ak sa má uplatniť výstup optimalizácie, je potrebné ho zvoliť ako zdroj niektorej želanej veličiny.

MENU \ DIAGNOSTIKA \ FUNKCIE \ OPTIMALIZÁCIA

| Názov [ID] | Popis | Jedn. |
|--------------------------------------|--|-------|
| Výstup OPT [423] | Hodnota výstupu bloku optimalizácie. Tu je možné sledovať stav a kvalitu optimalizačného procesu. 100% zodpovedá rozsahu min.-max. zo zadávacieho kanálu, ktorý je napojený na blok optimalizácie (viď. [65] (str. 71)). | |
| Optim. krok [742] | Krok optimalizácie predstavuje rozdiel dvoch po sebe idúcich vzoriek optimalizačného algoritmu. (viď. [65] (str. 71)). | |
| Štartovací bod OPT [708] | Určuje štartovací bod optimalizácie, pri spustení optimalizácie, ak je skenovanie rozsahu vypnuté. | |
| Stav OPT [709] | Určuje v akom stave sa nachádza optimalizačný blok | |
| <input type="checkbox"/> Reset | Optimalizácia je vo východnom alebo zablokovanom stave. | |
| <input type="checkbox"/> Meranie | Prebieha meranie optimalizovanej veličiny. | |
| <input type="checkbox"/> Skenovanie | Prebieha skenovanie celého výstupného rozsahu optimalizácie. | |
| <input type="checkbox"/> Doladovanie | Je v stave jemného doladovania a hľadania optimálneho bodu. | |

4.4.5 Ext. tepl. ochrana

Skupina parametrov číslo [868]

Diagnostická skupina veličín pre externú tepelnú ochranu (ETO).

MENU \ DIAGNOSTIKA \ FUNKCIE \ EXT. TEPL. OCHRANA

| Názov [ID] | Popis | Jedn. |
|---------------------|--|-------|
| Teplota ETO [869] | Teplota na snímači ETO. Po prekročení teploty danej parametrom Varovanie ETO [865] (str. 74) menič vygeneruje varovanie. Po prekročení teploty danej parametrom Porucha ETO [866] (str. 74) menič vygeneruje poruchu " E38-Teplota ETO (str. 28)". | °C |
| Prúd ETO [870] | Merací prúd externej tepelnej ochrany. Spravidla sa volí ako zdroj signálu niektorého analógového výstupu AOUT1 až AOUT3. | mA |
| Napätie ETO [867] | Hodnota odmeraného úbytku napätia na snímači ETO. | V |
| Odpor snímača [871] | Hodnota odporu snímača ETO. Pri viacerých snímačoch zapojených do série predstavuje priemernú hodnotu odporu na jednom z nich. | Ω |

4.5 Stav meniča

Skupina parametrov číslo [761]

Veličiny týkajúce sa celkového stavu meniča a jeho súčastí.

MENU \ DIAGNOSTIKA \ STAV MENIČA

| Názov [ID] | Popis | Jedn. |
|--|---|-------|
| Nap. 24V [72] | Jednosmerné ovládacie napätie 24V. Možnosť detekcie miery zaťaženia zdroja ovládacími vstupmi a výstupmi. Pri poklese napätia pod 16 V menič vygeneruje poruchu " E16-Preťaženie zdroja (str. 27)". | V |
| Nap. batérie [773] | Napätie batérie ktorá zálohuje pamäť nastavení a historických záznamov v meniči. | V |
| Motohodiny MN [496] | Motohodiny meniča. Doba prevádzky meniča v zapnutom stave (pod napätím). Táto hodnota môže byť nulovaná iba servisnými pracovníkmi. | h |
| Prev.motohod.MT [497] | Prevádzkové motohodiny motora. Čas činnosti meniča (v ŠTARTE). Táto hodnota môže byť nulovaná príkazom Nuluj motohod. MT [1075] (str. 31). | h |
| Stav meniča [76] | Stavové slovo meniča. | |
| <input type="checkbox"/> Porucha | Menič je v poruche. | |
| <input type="checkbox"/> SW_Err_Pin | Systémový, vnútorný stav meniča. | |
| <input type="checkbox"/> Chod | Menič na výstupoch generuje napätie. | |
| <input type="checkbox"/> DC nabitý | Jednosmerný medziobvod je nabitý. | |
| <input type="checkbox"/> MT nabudený | Motor je nabudený. | |
| <input type="checkbox"/> Rozb./Dob. F | (neaktívny) - motor zrýchľuje, (aktívny) - motor spomaľuje. | |
| <input type="checkbox"/> Fžel > 0 | Aktívny - chod vpred (+), neaktívny - chod vzad (-). Jedná sa o polaritu želanéj frekvencie. | |
| <input type="checkbox"/> F = Fžel | Ak je aktívny tak je dosiahnutá želaná frekvencia. | |
| <input type="checkbox"/> Varovanie | V meniči vzniklo varovanie alebo funkčné hlásenie. | |
| <input type="checkbox"/> Aktívny | Trvale aktívny príznak. Môže byť použitý ako logická 1. | |
| <input type="checkbox"/> Odbudz. MT | Motor je ešte nabudený, blokuje sa štart. | |
| <input type="checkbox"/> Pripravený | Menič je pripravený k povelu štart. (READY). | |
| <input type="checkbox"/> Mech. brzda | Ovládanie relé mechanickej brzdy motora (ELHA, elektromagn. brzda). Pri aktívnej úrovni je odbrzdené. | |
| <input type="checkbox"/> Motor/gener. | Aktívny - generátorický režim prevádzky, neaktívny - motorický režim prevádzky motora. | |
| <input type="checkbox"/> Frot > 0 | Polarita rotorovej frekvencie. Ak nie je k dispozícii IRC, potom sa jedná o znamienko frekvencie vyhodnotenej matematickým modelom. | |
| Stav men. neg. [547] | Stavové slovo negované. | |
| Pozri voľby parametra Stav meniča [76] (str. 20) | | |
| Warning [250] | Stav jednotlivých varovaní. | |
| Warning2 [424] | Stav jednotlivých varovaní. | |
| Warning3 [1627] | Stav jednotlivých varovaní. | |
| Error [781] | Stav jednotlivých porúch. | |
| Error2 [780] | Stav jednotlivých porúch. | |

4.6 Tepelné ochrany

Skupina parametrov číslo [485]

Diagnostická skupina veličín týkajúcich sa tepelných ochrán a preťažení.

MENU \ DIAGNOSTIKA \ TEPELNÉ OCHRANY

| Názov [ID] | Popis | Jedn. |
|------------------------------|---|-------|
| Teplota chladiča [74] | Teplota chladiča výkonových prvkov. Po prekročení teploty danej parametrom Varovanie Tch1 [767] (str. 78) menič vygeneruje varovanie " W6-Teplota chladiča (str. 24)". Po prekročení teploty danej servisným parametrom "Porucha Tch1" menič vygeneruje poruchu " E1-Teplota chladiča (str. 27)". Ak teplota klesne pod minimálne ohraničenie meracieho kanála, zobrazená hodnota je neprístupná. Ak teplota chladiča klesne pod minimálny rozsah merania, zobrazená hodnota je | °C |

| Názov [ID] | Popis | Jedn. |
|---------------------------------|--|-------|
| | neprístupná. | |
| Teplota elektroniky [75] | Teplota elektroniky riadiacej dosky meniča. Po prekročení teploty danej parametrom Varovanie Tel [204] (str. 78) menič vygeneruje varovanie " W7-Teplota elektroniky (str. 24)". Po prekročení kritickej teploty podľa servisného parametra "Porucha Tel" menič vygeneruje poruchu " E22-Teplota elektroniky (str. 27)". Ak teplota klesne pod minimálne ohraničenie meracieho kanála, zobrazená hodnota je neprístupná. Ak teplota klesne pod minimálne ohraničenie meracieho kanála, zobrazená hodnota je neprístupná. | °C |
| Tepelný int. MN [31] | Miera oteplenia meniča. Pri presiahnutí 100% vznikne porucha " E8-Preťaženie meniča (str. 27)". | % |
| Čas integr. MN [1219] | Čas zostávajúci do ukončenia poruchy " E8-Preťaženie meniča (str. 27)". | s |
| Tepelný int. MT [33] | Miera oteplenia motora, pri presiahnutí 100% vznikne porucha " E29-Preťaženie motora (str. 28)". | % |
| Čas integr. MT [1220] | Čas zostávajúci do ukončenia poruchy " E29-Preťaženie motora (str. 28)". | s |

4.7 Komunikácia

Skupina parametrov číslo [219]

Informácie týkajúce sa sériových komunikácií MODBUS, PROFIBUS, RS485, CAN.

4.7.1 MODBUS

Skupina parametrov číslo [661]

Diagnostika protokolu MODBUS na porte RS 485 a USB.

MENU \ DIAGNOSTIKA \ KOMUNIKÁCIA \ MODBUS

| Názov [ID] | Popis | Jedn. |
|---|---|-------|
| Modbus žel.h. [934] | Želaná hodnota z Modbus protokolu. | % |
| SW_MODBUS [935] | Stavové slovo posiadané po komunikácii Modbus. Pre detailnejší popis pozri dokumentáciu k protokolu Modbus. | |
| Pozri voľby parametra SW_PB [804] (str. 22) | | |
| CW_MODBUS [936] | Riadiace slovo poslané Modbus mastrom. Pre detailnejší popis pozri dokumentáciu k protokolu Modbus. | |
| Pozri voľby parametra CW_PB [805] (str. 22) | | |
| Last Addr. [662] | Posledne prijatá adresa zariadenia. | hex |
| Last Func. [663] | Posledne prijatá funkcia (môže sa jednať aj o iné zariadenie). | hex |
| Last reg. [741] | Posledne prijatý register (len pre toto zariadenie, ak je prístup k viacerým registrom, zobrazuje sa prvý). | hex |
| Last result [664] | Výsledok posledne prijatej funkcie určenej pre toto zariadenia. | hex |
| Last lenght [665] | Veľkosť v bajtoch posledne prijatého framu po MODBUSe. | |
| Last CRC [666] | Posledne prijaté CRC (môže sa jednať aj o frame pre iné zariadenie). | hex |
| Message count [740] | Počet celkovo prijatých správ aj chybných. | hex |
| CRC error count [668] | Počet prijatých správ s chybným CRC kontrolným súčtom. | hex |
| Exception count [800] | Počet správ na ktoré bolo odpovedané chybovou správou. | hex |
| Slave count [801] | Počet správ prijatých s platnou adresou zariadenia. | hex |
| No response [802] | Počet správ prijatých s platnou adresou zariadenia, na ktoré zariadenie neodpovedalo. | hex |

4.7.2 PROFIBUS

Skupina parametrov číslo [817]

Diagnostika zbernice PROFIBUS.

MENU \ DIAGNOSTIKA \ KOMUNIKÁCIA \ PROFIBUS

| Názov [ID] | Popis | Jedn. |
|---|---|-------|
| Profibus žel.h. [809] | Želaná hodnota z Profibus protokolu. | % |
| SW_PB [804] | Stavové slovo posielané po komunikácii Profibus. Pre detailnejší popis pozri dokumentáciu k rozširovaciemu modulu Profibus. | |
| <input type="checkbox"/> Ready To Switch On | Nie je aktívny reset meniča (Coast stop), ani nie je aktívny quick stop, ani nie je menič v poruche, ani sa menič neinicializuje. | |
| <input type="checkbox"/> Ready To Operate | Menič je pripravený k povelu štart. | |
| <input type="checkbox"/> Operation Enabled | Menič na výstupoch generuje napätie. | |
| <input type="checkbox"/> Fault Present | Menič je v poruche. | |
| <input type="checkbox"/> No OFF 2 | Neaktívny - menič je v resete, sú zablokované výstupy meniča, aktívny - menič nie je v resete. | |
| <input type="checkbox"/> No OFF 3 | Neaktívny - je aktivovaný quick stop meniča, aktívny - nie je aktívny quick stop meniča | |
| <input type="checkbox"/> Switching On Inhibited | Je aktívny reset meniča (Coast stop), alebo je aktívny quick stop, alebo je menič v poruche, alebo sa menič inicializuje. | |
| <input type="checkbox"/> Warning Present | V meniči vzniklo varovanie alebo funkčné hlásenie. | |
| <input type="checkbox"/> Speed Error within tolerance | Ak je aktívny tak je dosiahnutá želaná frekvencia. | |
| <input type="checkbox"/> Control Requested | Neaktívny - menič neakceptuje riadiace slovo z komunikačnej linky, aktívny - menič je ovládaný riadiacim slovom z komunikačnej linky. | |
| <input type="checkbox"/> F or n Reached | Ak je aktívny tak je dosiahnutá želaná frekvencia. | |
| <input type="checkbox"/> Chod | Menič na výstupoch generuje napätie. | |
| <input type="checkbox"/> Sada b0 | Bit 0 binárnej kombinácie aktívnej sady. | |
| <input type="checkbox"/> Sada b1 | Bit 1 binárnej kombinácie aktívnej sady. | |
| <input type="checkbox"/> LB3 | Stav logického bloku 3. | |
| <input type="checkbox"/> LB4 | Stav logického bloku 4. | |
| CW_PB [805] | Riadiace slovo poslané Profibus mastrom. Pre detailnejší popis pozri dokumentáciu k rozširovaciemu modulu Profibus. | |
| <input type="checkbox"/> ON | Menič sa pripravý na akceptovanie povelu štart. | |
| <input type="checkbox"/> No OFF 2 | Neaktívny - je aktivovaný reset meniča (Coast stop), aktívny - normálna činnosť meniča. | |
| <input type="checkbox"/> No OFF 3 | Neaktívny - je aktivovaný quick stop meniča, aktívny - normálna činnosť meniča. | |
| <input type="checkbox"/> Enable Operation | Štart meniča. Menič začne generovať na výstupoch napätie. | |
| <input type="checkbox"/> Enable Ramp Generator | Neaktívny - vstup rampy frekvencie nastaví na nulu, aktívny - normálna činnosť vstupu rampy frekvencie. | |
| <input type="checkbox"/> Unfreeze Ramp | Neaktívny - zastaví zmenu na výstupe rampy frekvencie, aktívny - povolí zmenu na výstupe rampy frekvencie. | |
| <input type="checkbox"/> Enable Setpoint | Neaktívny - vstup rampy frekvencie nastaví na nulu, aktívny - normálna činnosť vstupu rampy frekvencie. | |
| <input type="checkbox"/> Fault Acknowledge | Kvitovanie poruchy (len zmena z neaktívneho stavu na aktívny). Kvitovanie poruchy musí byť povolené v parametri Zdroj. potvrd. poruchy [165] (str. 77). | |
| <input type="checkbox"/> Bit 8 | Nevyužité | |
| <input type="checkbox"/> Bit 9 | Nevyužité | |
| <input type="checkbox"/> Control by PLC | Neaktívny - menič neakceptuje riadiace slovo, aktívny - menič akceptuje riadiace slovo. | |
| <input type="checkbox"/> Bit 11 | Nevyužité | |
| <input type="checkbox"/> Bit 12 | Nevyužité | |
| <input type="checkbox"/> Bit 13 | Nevyužité | |
| <input type="checkbox"/> Bit 14 | Nevyužité | |
| <input type="checkbox"/> Bit 15 | Nevyužité | |
| PB-MASTER Error [819] | Počet chýb v komunikácii medzi Profibus modulom a Profibus mastrom. | hex |
| PB-MN Error [818] | Počet chýb v komunikácii medzi meničom a Profibus modulom. | hex |

4.7.3 RS LINKY

Skupina parametrov číslo [228]

Diagnostika sériových liniek.

| Názov [ID] | Popis | Jedn. |
|---------------------------|--|-------|
| FRAME_ERR_USB [232] | Počet nesprávne prijatých dát po linke USB. (Nesprávna parita, nesprávny stop bit,...) | |
| FRAME_ERR_RS485 [229] | Počet nesprávne prijatých dát po linke RS 485. (Nesprávna parita, nesprávny stop bit, ...) | |
| FRAME_ERR_EXT_MODUL [233] | Počet nesprávne prijatých dát (Nesprávna parita, nesprávny stop bit,...) po sériovej linke na externom rozširovacom module (voliteľná súčasť meničov). | |

4.8 Verzia SW a HW

Skupina parametrov číslo [762]

Informácie o meniči a jeho súčiastiach (Prevažne statické údaje).

| Názov [ID] | Popis | Jedn. |
|----------------------------|---|-------|
| UNIFREM VF SW verzia [379] | Verzia softvéru meniča UNIFREM VF. | |
| Výr. číslo [35] | Prvá časť unikátneho výrobného čísla meniča. | hex |
| Výr. číslo 2 [36] | Druhá časť unikátneho výrobného čísla meniča. | hex |
| Dátum param. [380] | Dátum vygenerovania parametrov. | |
| Čas param. [381] | Čas vygenerovania parametrov. | |

4.9 Dátum a čas

Skupina parametrov číslo [1213]

| Názov [ID] | Popis | Jedn. |
|--|--|-------|
| Dátum [210] | Aktuálny dátum nastavený v meniči. | |
| Čas [209] | Aktuálny čas nastavený v meniči. | |
| Deň [1046] | Aktuálny deň nastavený v meniči. | |
| <input type="checkbox"/> Pondelok <input type="checkbox"/> Utorok <input type="checkbox"/> Streda <input type="checkbox"/> Štvrtok <input type="checkbox"/> Piatok <input type="checkbox"/> Sobota <input type="checkbox"/> Nedeľa | | |
| Skúš. doba [1006] | Počet dní do konca skúšobnej prevádzky meniča. | d |

5 VAROVANIA

| Výpis na displeji | Popis |
|--------------------------------|--|
| F1-Reset PWM | Zablokované výstupy meniča. Zdrojom RESETU môže byť binárny vstup alebo akýkoľvek signál podľa Zdroj resetu [704] (str. 33). |
| W2-Nabíjanie DC | Ak toto varovanie trvá dlhšie ako 30 sekúnd po zapnutí meniča, pravdepodobne nezoplo nabíjacie relé, čo môže byť spôsobené nesprávnymi parametrami napájacej sústavy, alebo poškodením nabíjacieho obvodu meniča. Počas varovania sa v okne PORUCHY zobrazuje hodnota Nap. DC [46] (str. 14). |
| W3-Problém systému | Vyskytol sa softvérový problém v zariadení. Kontaktujte prosím servis. |
| W4-Preťaženie 24V | Napájacie napätie 24V pokleslo pod 22V. Pravdepodobne je preťažený zdroj 24V. Počas varovania sa v okne PORUCHY zobrazuje hodnota Nap. 24V [72] (str. 20). |
| F5-Obmedzenie výkonu | Obmedzenia výkonu po dosiahnutí kritickej teploty alebo stavu preťaženia. Funkcia obmedzenia výkonu sa nastavuje v parametri Obm. výkonu (OV) [766] (str. 46). Počas varovania sa v okne PORUCHY zobrazuje hodnota Obmedz. výkonu [1092] (str. 15). |
| W6-Teplota chladiča | Vysoká teplota chladiča. Veličina Teplota chladiča [74] (str. 20) prekročila hodnotu danú parametrom Varovanie Tch1 [767] (str. 78). Ak je zapnutá funkcia automatického obmedzenia výkonu Obm. výkonu (OV) [766] (str. 46), môže menič obmedziť výkon. Pri častom a nadmernom prehrievaní klesá životnosť zariadenia. Počas varovania sa v okne PORUCHY zobrazuje hodnota Teplota chladiča [74] (str. 20). |
| W7-Teplota elektroniky | Vysoká teplota riadiacej elektroniky. Veličina Teplota elektroniky [75] (str. 21) prekročila hodnotu danú parametrom Varovanie Tel [204] (str. 78). Pri častom a nadmernom prehrievaní klesá životnosť zariadenia. Počas varovania sa v okne PORUCHY zobrazuje hodnota Teplota elektroniky [75] (str. 21). |
| W8-Podpätie DC | Nízke napätie jednosmerného medziobvodu. Veličina Nap. DC [46] (str. 14) klesla pod dovolenú minimálnu hodnotu - riadenie a vyhodnocovanie ostatných porúch je zablokované. Počas varovania sa v okne PORUCHY zobrazuje hodnota Nap. DC [46] (str. 14). |
| W9-Nasýtenie výst. PWM | Menič dosiahol maximálne napätie na výstupe. Pri aktuálnej hodnote napätia medziobvodu je maximálne plnenie PWM modulácie a regulátory pracujú na nasýtení, pričom klesá kvalita regulácie. Počas varovania sa v okne PORUCHY zobrazuje hodnota Modulačný index [768] (str. 15). |
| W10-Preťaženie MN | Menič sa preťažuje - integrál meniča Tepelný int. MN [31] (str. 21) prekročil hodnotu 90% a onedlho môže vzniknúť porucha " E8-Preťaženie meniča (str. 27)", po ktorej je menič zablokovaný na dlhšiu dobu !. Ak je zapnutá funkcia automatického obmedzenia výkonu Obm. výkonu (OV) [766] (str. 46), môže menič obmedziť výkon. Počas varovania sa v okne PORUCHY zobrazuje hodnota Tepelný int. MN [31] (str. 21). |
| W11-Porucha ventilátora | Ventilátory na chladiči meniča sú poškodené alebo zanesené nečistotami. Ak sa problém neodstráni, môže dochádzať ku prehrievaniu meniča a vzniku iných porúch a varovaní. |
| W12-Vymeňte batériu | Napätie na 3V batérii riadiacej karty pokleslo pod hodnotu 2.7V. Ak sa batéria nevymení, hrozí strata nastavení a uložených historických záznamov. Počas varovania sa v okne PORUCHY zobrazuje hodnota Nap. batérie [773] (str. 20). |
| W13-Externá teplota | Teplota externého snímača teploty Teplota ETO [869] (str. 19) prekročila hodnotu danú parametrom Varovanie ETO [865] (str. 74). Počas varovania sa v okne PORUCHY zobrazuje hodnota Teplota ETO [869] (str. 19). |
| W14-Prehriatie IGBT | Výkonový modul sa tepelne preťažuje. Menič pracuje pri vysokom prúde na vysokej vzorkovacej frekvencii. Počas varovania sa v okne PORUCHY zobrazuje hodnota maximálneho prúdu IGBT. |
| W15-Nastav dátum a čas | Dátum a čas neboli nastavené. |
| W16-Neoživený menič | Menič neprešiel celým výrobným procesom. |
| W17-Preťaženie MT | Motor sa preťažuje - tepelný integrál motora Tepelný int. MT [33] (str. 21) prekročil hodnotu 90% a onedlho môže vzniknúť porucha " E29-Preťaženie motora (str. 28)", po ktorej je menič zablokovaný dlhšiu dobu. Počas varovania sa v okne PORUCHY zobrazuje hodnota Tepelný int. MT [33] (str. 21). |
| F18-Brzdzenie | Je aktívna funkcia brzdenie tokom, motor pracuje pri zvýšenom magnetickom toku a časť z |

| Výpis na displeji | Popis |
|---------------------------|---|
| tokom | brzdnej energie sa mení na teplo motora. Počas varovania sa v okne PORUCHY zobrazuje hodnota Mag. Tok [71] (str. 16). Brzdenie tokom sa môže parametrizovať v skupine [774] (str. 45). |
| F19-Mech. brzda | Želaná frekvencia je pozastavená na hodnote frekvencie brzdy Frekvencia brzdy [522] (str. 74), kým neuplynie doba oneskorenia a reakcie brzdy Oneskorenie brzdy [519] (str. 73) alebo doba predstihu brzdy Predstih brzdy [521] (str. 73). Počas varovania sa v okne PORUCHY zobrazuje hodnota Frekvencia brzdy [522] (str. 74). |
| F20-Zaberá BM | Aktivoval sa brzdný modul. Do BO sa privádza prebytočná energia, ktorá sa mení na teplo. Viac v popise parametrov [376] (str. 45). Počas varovania sa v okne PORUCHY zobrazuje hodnota Nap. DC [46] (str. 14). |
| W21-Odbudenie MT | Čaká sa na odbudenie motora po vypnutí napätí. Pokiaľ sa neodbudí motor nie je možný opätovný štart. Doba odbudzovania motora sa dá ovplyvniť parametrom Čas. konšt. MT [79] (str. 30). Počas varovania sa v okne PORUCHY zobrazuje hodnota Mag. Tok [71] (str. 16). |
| F22-Prúdová limita | Zaberá prúdová limita. Prúd dosiahol hodnotu danú parametrom Maxim. prúd M. [5] (str. 44) alebo Maxim. prúd G. [549] (str. 44) a obmedzuje sa výstupná frekvencia spolu s napätím. Pri generátorickej prevádzke sa motor rozbieha a pri motorickej spomaľuje. v rámci dovoleného rozsahu frekvencií. Počas varovania sa v okne PORUCHY zobrazuje hodnota Prúd [42] (str. 15). |
| W23-Rezervované | Neobsadené varovanie |
| W24-Rezervované | Neobsadené varovanie |
| W25-Max. napätie | Nasýtenie regulátorov prúdu. Menič nie je schopný vygenerovať na výstupe viac napätia. Horná hranica generovaného napätia je daná parametrom Maxim. napätie [495] (str. 42). Počas varovania sa v okne PORUCHY zobrazuje hodnota Nap. MT [73] (str. 15). |
| W26-Rezervované | Neobsadené varovanie |
| W27-Rezervované | Neobsadené varovanie |
| W28-Rezervované | Neobsadené varovanie |
| F29-Oslabenie Tokú | Motor pracuje v oblasti zoslabovania toku, pre dosiahnutie nadsynchronných frekvencií. V tomto režime klesá moment motora nepriamo-úmerne od otáčok. Počas varovania sa v okne PORUCHY zobrazuje hodnota Mag. Tok [71] (str. 16). |
| W30-Rezervované | Neobsadené varovanie |
| W31-Rezervované | Neobsadené varovanie |
| W32-Rezervované | Neobsadené varovanie |
| W33-Rýchly STOP | Bol aktivovaný bezpečnostný STOP, po ktorom je zablokovaný ŠTART. Menič sa odblokuje po zrušení Povelu ŠTART pri neaktívnom bezpečnostnom (rýchlom) STOP-e. |
| F34-Funkcia KONTRA | Uplatňuje sa zrýchlený dobeh "KONTRA" pri opačnej polarite želanéj frekvencie a výstupe rampy. Počas varovania sa v okne PORUCHY zobrazuje hodnota K-kontra [807] (str. 42). |
| W35-Parkovanie PR | Boli splnené podmienky pre zaparkovanie meniča od procesného regulátora (viď.: Parkovanie PR [414] (str. 70)). Počas varovania sa v okne PORUCHY zobrazuje hodnota Dif. hod. PR [410] (str. 19). |
| W36-Rezervované | Neobsadené varovanie |
| W37-Rezervované | Neobsadené varovanie |
| W38-Odpojený motor | Príliš nízky prúd motora. Pravdepodobne nie je pripojený motor alebo parametre motora nezodpovedajú pripojenému motoru. Počas varovania sa v okne PORUCHY zobrazuje hodnota Prúd [42] (str. 15). |
| W39-Rezervované | Neobsadené varovanie |

| Výpis na displeji | Popis |
|------------------------------|--|
| W40-Rezervované | Neobsadené varovanie |
| W41-Profibus Timeout | Profibus master nekomunikuje s Profibus modulom, alebo Profibus modul nekomunikuje s meničom stanovený čas PB Var. timeout [815] (str. 83). |
| W42-Modbus Timeout | Modbus master nekomunikuje s meničom stanovený čas MB Var. timeout [962] (str. 81). |
| F43-Koncový spínač 1 | Je zopnutý koncový spínač 1. Nastavenie je možné v skupine [876] (str. 67). |
| F44-Koncový spínač 2 | Je zopnutý koncový spínač 2. Nastavenie je možné v skupine [877] (str. 67). |
| F45-Koncový spínač 3 | Je zopnutý koncový spínač 3. Nastavenie je možné v skupine [878] (str. 68). |
| F46-Koncový spínač 4 | Je zopnutý koncový spínač 4. Nastavenie je možné v skupine [879] (str. 68). |
| F47-Prepínanie sady | Prebieha prepínanie do inej sady parametrov. Ak hlásenie pretrváva, tak sady nie je možné prepnúť a čaká sa na splnenie podmienok prepnutia (niektoré parametre sa môžu zmeniť len v stope). Počas varovania sa v okne PORUCHY zobrazuje hodnota [222] (str. 85). |
| F48-Bod obnovy | Vytvára sa bod obnovy nastavenia meniča. |
| W49-Externé varovanie | Je aktívny signál externého varovania, ktorý sa nastavuje v parametri Ext. var. signál [965] (str. 79). |
| W50-Preťaženie CPU | Nadmerné preťaženie riadiaceho procesora meniča. Pri výskyte tohto varovania sa znižuje kvalita riadenia. Odporúča sa znížiť vzorkovaciu frekvenciu meniča Vzorkov. frekvencia [6] (str. 31). Počas varovania sa v okne PORUCHY zobrazuje hodnota zaťaženia 10ms výpočtového prerušenia. |
| F51-Nábeh meniča | Inicializácia meniča. Čas inicializácie je daný Čas nábehu MN [1154] (str. 32). Menič ignoruje ovládacie povely a signály. |
| W52-Frekvencia brzdy | Želaná frekvencia Žel. Frek. [162] (str. 14) je menšia ako Frekvencia brzdy [522] (str. 74). Počas varovania sa v okne PORUCHY zobrazuje hodnota Frekvencia brzdy [522] (str. 74). |
| W53-Blokovanie BM | Blokovanie spínacích impulzov BM od zdroja blokovania činnosti BM Blokovanie BM [1204] (str. 45). |
| F54-Auto vyp./zap. | Prebieha odpočítavanie času oneskorenia vypnutia/zapnutia pri nesplnení podmienok chodu. Počas varovania sa v okne PORUCHY zobrazuje hodnota Čas ON / OFF [1577] (str. 14). |
| W55-Čakanie na STOP | Čakanie na povel STOP. Kvôli bezpečnosti musí prísť povel STOP a až následne povel ŠTART aby sa spustil pohon. |
| W56-Nízka kapacita DC | Nízka kapacita DC medziobvodu, veľké zvlnenie medziobvodu. |
| W57-Rezervované | Neobsadené varovanie |
| W58-Rezervované | Neobsadené varovanie |
| W59-Rezervované | Neobsadené varovanie |
| W60-Rezervované | Neobsadené varovanie |
| W61-Rezervované | Neobsadené varovanie |
| W62-Rezervované | Neobsadené varovanie |
| W63-Rezervované | Neobsadené varovanie |
| W64-Rezervované | Neobsadené varovanie |
| W65-rezerva | |

6 PORUCHY

| Výpis na displeji | Popis |
|-------------------------------------|--|
| E1-Teplota chladiča | Teplota chladiča prekročila dovolenú hranicu teploty. Je potrebné zvýšiť účinnosť chladenia. Pri trvaní poruchy sa v okne PORUCHY zobrazuje hodnota Teplota chladiča [74] (str. 20). |
| E2-Výpadok výst. fázy | Menič vyhodnotil nesymetriu výstupných prúdov, ktorá môže byť dôsledkom prerušenia výstupnej fázy alebo poškodenia pripojeného zariadenia. Poruchu je možné vypnúť v parametri Výp. výst. fázy [338] (str. 76). |
| E3-Rezervovaná | Neobsadená porucha. |
| E4-Prepätie | Napätie na jednosmernej zbernici prekročilo maximálnu povolenú hodnotu ktorá je nastavená od výroby. Pri trvaní poruchy sa v okne PORUCHY zobrazuje hodnota Nap. DC [46] (str. 14). |
| E5-Podpätie | Napätie na jednosmernej zbernici pokleslo pod minimálnu hodnotu ktorá je nastavená od výroby. Pri trvaní poruchy sa v okne PORUCHY zobrazuje hodnota Nap. DC [46] (str. 14). |
| E6-Watchdog PWM | Chyba spôsobená aktivovaním ochrán pri pozastavení alebo prerušení chodu riadiaceho SW počas procesu jeho ladenia. |
| E7-Externá porucha | Je aktívny externý poruchový signál. Zdroj poruchy sa nastavuje v parametri Ex. porucha signál [527] (str. 77). |
| E8-Preťaženie meniča | Nastalo tepelné preťaženie meniča. Charakter zaťaženia je možné meniť parametrami Režim prevádzky [23] (str. 31), Trvalý prúd [24] (str. 31) a aktuálnu mieru zaťaženia meniča sledovať vo veličine Tepelný int. MN [31] (str. 21). Pri trvaní poruchy sa v okne PORUCHY zobrazuje hodnota Tepelný int. MN [31] (str. 21). |
| E9-Systémová chyba | Vážna porucha meniča - Volajte NON-STOP servisnú linku VONSCH s.r.o.! |
| E10-Nadfrekvencia | Veličina Frek. MN [47] (str. 14) prekročila maximálnu dovolenú hranicu danú parametrom Hranica nadfrekv. [97] (str. 76). Pri trvaní poruchy sa v okne PORUCHY zobrazuje hodnota Frek. MN [47] (str. 14). |
| E11-Nadprúd | Prekročenie maximálneho dovoleného výstupného prúdu, ktorého hodnota závisí od parametra Režim prevádzky [23] (str. 31) a od výroby prednastavených preťažení meniča. Pri trvaní poruchy sa v okne PORUCHY zobrazuje hodnota Prúd [42] (str. 15). |
| E12-Skrat | Výkonový modul IGBT vyhodnotil skrat, ktorý môže vzniknúť pri medzifázovom alebo zemnom skrate na výstupoch U,V,W alebo nadmernou špičkou prúdu, ktorá sa môže objavovať pri nesprávnej inštalácii záťaže (dlhé privody, nesprávny typ kábla). |
| E13-Výpadok vst. fáz | Menič vyhodnotil nesymetriu napájacích napätí, ktorá môže byť dôsledkom prerušenia vstupnej fázy. Poruchu je možné vypnúť v parametri Výp. vst. fázy [337] (str. 76). |
| E14-Bezpeč. vstup | Je rozopnutý bezpečnostný vstup na svorke X1.7. Pre povolenie štartu je potrebné pripojiť na bezpečnostný vstup (EN13849-1 kat.3) meniča napätie +24V (prepojiť svorky X1:7 - X1:8). |
| E15-Rezervovaná | Neobsadená porucha. |
| E16-Preťaženie zdroja | Napätie zdroja Nap. 24V [72] (str. 20) kleslo pod dovolenú minimálnu hodnotu, alebo nastal skrat na ovládacej svorkovnici. Pri trvaní poruchy sa v okne PORUCHY zobrazuje hodnota Nap. 24V [72] (str. 20). |
| E17-Skrat brzd. modulu | Brzdový modul vyhodnotil nadmerný prúd výkonového tranzistora. Príčinou môže byť skrat na BO alebo chybný BM. |
| E18-Porucha usmer. (HW ERR1) | Ak je typ použitého modulu SKiiP, došlo k poruche usmerňovača. Pri iných typoch modulu sa jedná o neobsadenú HW poruchu 1. |
| E19-HW ERR2 | Neobsadená HW porucha 2 |
| E20-HW ERR3 | Neobsadená HW porucha 3 |
| E21-Meranie napätia | Prerušený alebo poškodený merací kanál napätia AC. |
| E22-Teplota elektroniky | Prekročená maximálna dovolená teplota riadiacej elektroniky meniča. Zvýšte účinnosť chladenia meniča, prípadne doinštalujte klimatizáciu. Pri trvaní poruchy sa v okne PORUCHY zobrazuje hodnota Teplota elektroniky [75] (str. 21). |
| E23-Rušenie brzd. modulu | Porucha vzniknutá rušením riadiacej dosky. Došlo k nesprávnej inštalácii meniča alebo silnému elektromagnetickému rušeniu z okolitých zariadení. Testovanie tejto poruchy je |

| Výpis na displeji | Popis |
|----------------------------------|---|
| | možné vypnúť v servisných parametroch. |
| E24-Rušenie výkon. modulu | Porucha vzniknutá rušením riadiacej dosky. Došlo k nesprávnej inštalácii meniča alebo silnému elektromagnetickému rušeniu z okolitých zariadení. Testovanie tejto poruchy je možné vypnúť v servisných parametroch. |
| E25-Prerušený AIN1 | Pri nastavenom Type AIN na 2 až 10 V (4 až 20mA) hodnota AIN1 poklesla pod hranicu 1V resp. 2mA. Signalizuje prerušenie analógového vstupu alebo chybu elektroniky riadiacej dosky. Pri trvaní poruchy sa v okne PORUCHY zobrazuje hodnota AIN1 [256] (str. 16). |
| E26-Prerušený AIN2 | Pri nastavenom Type AIN na 2 až 10 V (4 až 20mA) hodnota AIN2 poklesla pod hranicu 1V resp. 2mA. Signalizuje prerušenie analógového vstupu alebo chybu elektroniky riadiacej dosky. Pri trvaní poruchy sa v okne PORUCHY zobrazuje hodnota AIN2 [280] (str. 16). |
| E27-Prerušený AIN3 | Pri nastavenom Type AIN na 2 až 10 V (4 až 20mA) hodnota AIN3 poklesla pod hranicu 1V resp. 2mA. Signalizuje prerušenie analógového vstupu alebo chybu elektroniky riadiacej dosky. Pri trvaní poruchy sa v okne PORUCHY zobrazuje hodnota AIN3 [281] (str. 17). |
| E28-Prerušený AIN4 | Pri nastavenom Type AIN na 2 až 10 V (4 až 20mA) hodnota AIN4 poklesla pod hranicu 1V resp. 2mA. Signalizuje prerušenie analógového vstupu alebo chybu elektroniky riadiacej dosky. Pri trvaní poruchy sa v okne PORUCHY zobrazuje hodnota AIN4 [282] (str. 17). |
| E29-Preťaženie motora | Nadmerné tepelné preťaženie motora. Spôsob vyhodnotenia vysokej teploty motora sa nastavuje v parametri Preťaženie mot. [27] (str. 76). Aktuálny stav tepelného integrálu motora je v Tepelný int. MT [33] (str. 21). Pri trvaní poruchy sa v okne PORUCHY zobrazuje hodnota Tepelný int. MT [33] (str. 21). |
| E30-Zvod Meranie I | Zvod prúdu na výstupnom kábli alebo HW chyba dosky - chyba v meraní výstupných prúdov. Odporúča sa premerať zvody na výstupnom kábli. Je možné že riadiaca doska je znečistená vodivými nečistotami. Kontaktujte servis VONSCH s.r.o.! Pri trvaní poruchy sa v okne PORUCHY zobrazuje hodnota sumy prúdov všetkých výstupných fáz meniča. |
| E31-Veľa porúch | Vzniklo viacej porúch ako je počet nastavený v parametri Max. počet por. [431] (str. 77) v časovom intervale menšom ako Min. perióda por. [432] (str. 77). Pri trvaní poruchy sa v okne PORUCHY zobrazuje hodnota počtu vzniknutých porúch. |
| E32-Rezervovaná | Neobsadená porucha. |
| E33-Rezervovaná | Neobsadená porucha. |
| E34-Rezervovaná | Neobsadená porucha. |
| E35-Rezervovaná | Neobsadená porucha |
| E36-Chyba FLASH | Nepodarilo sa zapísať dáta do pamäte FLASH. Pravdepodobne je poškodená alebo znečistená riadiaca doska meniča. |
| E37-Profibus Timeout | Profibus master nekomunikuje s Profibus modulom, alebo Profibus modul nekomunikuje s meničom stanovený čas PB Fault timeout [814] (str. 83). |
| E38-Teplota ETO | Teplota externého snímača teploty Teplota ETO [869] (str. 19) prekročila poruchovú hranicu danú parametrom Porucha ETO [866] (str. 74). Pri trvaní poruchy sa v okne PORUCHY zobrazuje hodnota Teplota ETO [869] (str. 19). |
| E39-Obnova nastavenia | Nastavenie meniča nebolo platné (dlhé alebo nesprávne skladovanie meniča alebo následok nekorektného zápisu do pamäte RAM), preto sa parametre obnovili z automatickej zálohy. Pri trvaní poruchy sa v okne PORUCHY zobrazuje hodnota dátumu poslednej automatickej zálohy nastavenia meniča. |
| E40-Blokovaný menič | Menič je blokový, lebo nemá platné nastavenie. Ak je to možné použite bod obnovy nastavenia, inak volajte servis VONSCH. |
| E41-Rezervovaná | Neobsadená porucha. |
| E42-Modbus Timeout | Modbus master nekomunikuje s meničom dlhšie ako nastavený čas MB Fault timeout [659] (str. 81). Pri trvaní poruchy sa v okne PORUCHY zobrazuje Slave count [801] (str. 21). |
| E43-Rezervovaná | Neobsadená porucha. |
| E44-Rezervovaná | Neobsadená porucha. |
| E45-Rezervovaná | Neobsadená porucha. |
| E46-Rezervovaná | Neobsadená porucha. |
| E47-Blokovanie BM | Blokovanie spínacích impulzov BM od zdroja blokovania činnosti BM Blokovanie BM [1204] (str. 45). Poruchu je možné vypnúť v Porucha blok. BM [1205] (str. 45). |

| Výpis na displeji | Popis |
|--------------------------------------|---|
| E48-Rezervovaná | Neobsadená porucha. |
| E49-Prehriatie modulu IGBT | IGBT sa prevádzkuje pri veľmi nízkom napätí U _{dc} , vysokej frekvencii vzorkovania PWM a pri prúdoch, ktoré nie sú povolené výrobcom IGBT modulu. Pri trvaní poruchy sa v okne PORUCHY zobrazuje max. dovolený prúd IGBT. |
| E50-Rezervovaná | Neobsadená porucha. |
| E51-Rezervovaná | Neobsadená porucha. |
| E52-Koniec skúš. prevádzky | Uplynula doba skúšobnej prevádzky. Chod motora je zablokovaný, Kontaktujte sa s dodávateľom meniča frekvencie alebo zariadenia, v ktorom sa menič používa, a informujte sa o podmienkach a spôsobe ukončenia skúšobnej prevádzky. |
| E53-Rezervovaná | Neobsadená porucha. |
| E54-Rezervovaná | Neobsadená porucha. |
| E55-Porucha usmerňovača (UDC) | Vysoký podiel prvej alebo druhej harmonickej v napätí DC medziobvodu. |

7 NASTAVENIE

Skupina parametrov číslo [722]

Nastavenie parametrov meniča, záťaže, riadenia, ovládania, a iných súčastí a funkcií meniča frekvencie.

7.1 ZÁŤAŽ (MOTOR)

Skupina parametrov číslo [58]

Nastavenie parametrov pripojeného motora alebo iného trojfázového spotrebiča na silových výstupoch meniča frekvencie (U,V,W,PE).

MENU \ NASTAVENIE \ ZÁŤAŽ (MOTOR)

| Názov [ID] | Popis | Def. |
|--------------------------------|--|-------------|
| Nom. výkon [357] | Štítkový (nominálny) výkon pripojeného zariadenia (motora, transformátora ...). | 1100 W |
| 10 W ÷ 1.5E6 W | Ak nie sú známe štítkové parametre, je možné nominálny výkon približne vypočítať z nominálneho prúdu a napätia. | |
| Nom. napätie [59] | Štítkové (nominálne) napätie pripojeného zariadenia (motora, transformátora ...). | 400.0 V |
| 1.0 V ÷ 1000.0 V | Pri uvádzaní meniča frekvencie do prevádzky je vždy potrebné skontrolovať, či zapojenie záťaže (motora) hviezda/trojuholník zodpovedá nastavenej hodnote napätia. | |
| Nom. frekvencia [4] | Štítková (nominálna) frekvencia pripojeného zariadenia (motora, transformátora ...). | 50.00 Hz |
| 1.00 Hz ÷ 3000.00 Hz | V režime riadenia U/F určuje frekvenciu pri ktorej hodnota napätia U/F krivky dosahuje hodnotu parametra U koncové [94] (str. 40). Spolu s týmito parametrami určuje pomer napätia a frekvencie U/F krivky - čiže hodnotu magnetického toku motora. | |
| Nom. prúd [151] | Štítkový (nominálny) prúd pripojeného zariadenia (motora, transformátora ...). | 2.80 A |
| 0.01 A ÷ 4000.00 A | Tepelná ochrana motora (záťaže) využíva tento parameter na určenie maximálneho dovoleného prúdu pre trvalú prevádzku. | |
| Otáčky motora [356] | Nominálne otáčky motora odčítané zo štítku motora alebo katalógových údajov. | 1450 ot/min |
| 100 ot/min ÷ 2E6 ot/min | | |
| Prevod prev. [888] | Prevodové číslo prevodovky. Pomer otáčok pred a za prevodovkou. | 1.00000 |
| 0.00100 ÷ 10000.00000 | Slúži pre správne zobrazenie otáčok Ot. za prev. [907] (str. 15) a pre správnu činnosť funkcií pre koncové spínače [875] (str. 67). | |
| Dráha otáčky [889] | Predstavuje napr. obvod kolesa za prevodovkou. Taktiež slúži pre zobrazenie veľičiny poloha a pre správnu činnosť funkcií pre koncové spínače [875] (str. 67). Súčasne je potrebné nastaviť aj Prevod prev. [888] (str. 30). | 1.0000 m |
| 0.0001 m ÷ 100.0000 m | | |
| Sled výst. fáz [326] | Nastavenie poradia fáz na výstupe meniča frekvencie. Nahrádza fyzickú výmenu fáz motora v prípade, že treba dosiahnuť aby sa pri chode motora vpred (REVERZ neaktívny) točil opačne. Slúži pre nastavenie požadovaného smeru otáčania pripojeného motora prípadne zmenu poradia fáz na pripojenom zariadení. Pri jednofázovom režime výstupných PWM, ktorý sa nastavuje v Výstup PWM [798] (str. 31), nemá efekt. | Priamy |
| Priamy | Napätie sa generuje v poradí U - V - W. | |
| Invertovaný | Napätie sa generuje v poradí V - U - W. | |
| Čas. konšt. MT [79] | Časová konštanta rýchlosti nabudenia motora. | 0.120 s |
| 0.001 s ÷ 10.000 s | Tento parameter ovplyvňuje rýchlosť nabudenia motora a je potrebný pre správnu funkciu matematického modelu motora. | |
| Čas odbudenia MT [1171] | Určuje čas odbudovania motora po vypnutí napätia. | 1.00 |
| 0.00 ÷ 10.00 | Predstavuje násobok hodnoty parametra Čas. konšt. MT [79] (str. 30), počas ktorého je | |

| Názov [ID] | Popis | Def. |
|---------------------------------|---|-------|
| | zablokované opätovné zapnutie napätia do motora po jeho vypnutí. Start do neodbudeneho motora môže spôsobiť vznik porúch alebo momentových rázov. | |
| Nuluj motohod. MT [1075] | Tento príkaz vynuluje motohodiny motora Prev.motohod.MT [497] (str. 20) . | |
| Nast. motohod. MT [502] | Pomocou tohto parametra je možné prednastaviť motohodiny motora Prev.motohod.MT [497] (str. 20). | 0.0 h |
| 0.0 h ÷ 200000.0 h | | |

7.2 PARAMETRE MENIČA

Skupina parametrov číslo [197]
Prevádzkové parametre meniča.

7.2.1 APLIKAČNÉ MAKRÁ

Skupina parametrov číslo [1491]
Aplicačné makrá. Prednastaví parametre meniča pre jednotlivé najpoužívanejšie aplikácie.

MENU \ NASTAVENIE \ PARAMETRE MENIČA \ APLIKAČNÉ MAKRÁ

| Názov [ID] | Popis | Def. |
|---|---|------------------|
| Motor 50Hz [1492] | Aplicačné makro pre riadenie asynchrónneho motora | |
| Umelá sieť 50 Hz [1495] | Aplicačné makro pre umelú sieť 50Hz. | |
| Umelá sieť 60 Hz [1493] | Aplicačné makro pre umelú sieť 60Hz. | |
| Umelá sieť 1-fázová [1494] | Aplicačné makro pre jednofázovú umelú sieť. | |
| Výstup PWM [798] | Nastavenie typu výstupu meniča a spôsobu generovania PWM. | 3-fázový AC |
| 3-fázový AC | Výstup meniča pre trojfázové záťaže typu motor s metódou PWM - Space Vector alebo SINUS. Vhodné pre motory a generátory. | |
| 1-fázový AC sinus | Výstup meniča pre jednofázové záťaže s typom modulácie PWM - SINUS. (transformátory, jednofázové motory a.i.). | |
| 1-fázový DC | Výstup meniča vhodný pre jednofázové jednosmerné záťaže (Např. jednosmerné magnety resp. budenie DC motorov). | |
| 2-fázový AC 90° | Výstup meniča vhodný pre dvojfázové vysokofrekvenčné vretená. | |
| 1-fázový AC vf-obdĺž. | Výstup meniča pre jednofázové záťaže s obdĺžnikovým typom modulácie. (VF transformátory, ozonizátory, výbojky). | |
| 1-fázový AC vf-obdĺž II. | Výstup meniča pre jednofázové záťaže s obdĺžnikovým typom modulácie. (VF transformátory, ozonizátory, výbojky) Vysoká impedancia v neaktívnom stave PWM. | |
| Vzorkov. frekvencia [6] | Vzorkovacia frekvencia PWM modulácie výstupných napätí. | 10000 Hz |
| 575 ÷ 20000 | Spínacia frekvencia radiacích impulzov do výkonových prvkov meniča. Pri potrebe potlačenia akustického šumu (pískania) motora a meniča sa môže táto frekvencia nastaviť vyššie, pričom narastajú tepelné straty a je potrebné počítať s vyšším oteplením meniča. | |
| Trvalý prúd [24] | Hranica prúdu pre dlhodobé (trvalé) zaťaženie meniča. Hodnota predstavuje pomer trvalého prúdu k nominálnemu prúdu meniča. | 1.000 |
| 0.500 ÷ (I _{NQ} / I _{NK}) ⁶ | Ak výstupný prúd prekročí túto hodnotu, môže menič po určitom čase vyhlásiť poruchu "E8-Preťaženie meniča (str. 27)". Pri zmene charakteru zaťaženia meniča v parametri Režim prevádzky [23] (str. 31) sa hodnota tohto parametra prednastavuje na výrobnú hodnotu pre daný typ zaťaženia a konkrétny typ meniča. Ak je nastavená vyššie ako od výroby, dovolí menič trvale vyšší prúd ale má menšiu krátkodobú preťažiteľnosť. ⁶ Hodnota závisí od výkonovej rady meniča. Pozri inštalčný návod. | |
| Režim prevádzky [23] | Voľba režimu zaťažovania meniča. Hraničné hodnoty prúdov pre jednotlivé režimy prevádzky sú prednastavené od výroby. | Pre kvadr. záťaž |
| Pre konšt. záťaž | Režim zaťažovania pre dynamicky sa meniace záťaže, ktoré majú vzhľadom na otáčky | |

| Názov [ID] | Popis | Def. |
|----------------------------|---|--------------|
| | motora konštantný charakter momentu. Pohon má vysoké dovolené krátkodobé preťaženie a menšie trvalé zaťaženie. Napr.: žeriavy, mlyny, dopravníky, stroje ... | |
| Pre kvadr. záťaž | Režim zaťažovania pre statické záťaže, ktoré majú vzhľadom na otáčky motora exponenciálne rastúci charakter momentu. Menič umožňuje nízke dovolené krátkodobé preťaženie a vyššie trvalé zaťaženie. Napr.: čerpadlá, ventilátory, generátory, ... | |
| Čas nábehu MN [1154] | Tento parameter predĺži inicializáciu meniča. Počas nábehu nie je možné dať povel štart meniču a nevyhodnocujú sa poruchy. Tento parameter slúži na oneskorenie času kým začne menič reagovať na riadiace povely z riadiaceho systému. | 0 s |
| 0 s ÷ 3600 s | | |
| Heslo [548] | Nastavenie užívateľského hesla potrebné pre prístup do nastavenia zariadenia. Heslo bude potrebné zadávať pri vstupe do nastavení meniča. | **** |
| **** ÷ **** | Slúži na ochranu nastavenia meniča proti prestaveniu nepovolanými osobami. | |
| Posun času [770] | Určuje či čas meniča je len v zimnom čase, alebo sa preklápa podľa potreby na zimný alebo letný. | Zimný, letný |
| Len zimný Zimný, letný | | |
| Odblokovanie MN [1007] | Parameter pre zadanie hesla na odblokovanie meniča zo skúšobnej prevádzky do riadnej. Pre odblokovanie sa kontaktujte s dodávateľom meniča frekvencie alebo zariadenia, v ktorom sa menič používa, a informujte sa o podmienkach a spôsobe ukončenia skúšobnej prevádzky. | **** |
| **** ÷ **** | | |
| Sínusový filter (SF) [237] | Prítomnosť sínusového filtra na výstupoch meniča. | Nezapojený |
| Nezapojený | SF nie je zapojený. | |
| Zapojený | SF je zapojený - zvýši sa dolná hranica vzorkovacej frekvencie a zníži sa dynamika regulátorov vektorového režimu riadenia. | |

7.2.2 NAST. SPOTREBY

Skupina parametrov číslo [236]

Nastavenie alebo vynulovanie počítadiel spotrebovanej energie Spotreba kWh [429] (str. 15) a Spotreba MWh [430] (str. 15).

MENU \ NASTAVENIE \ PARAMETRE MENIČA \ NAST. SPOTREBY

| Názov [ID] | Popis | Def. |
|---|---|------|
| Nuluj spotrebu [897] | Tento príkaz vynuluje počítadlá spotrebovanej energie. | |
| Zdroj nul. spotreby [900] | Špeciálny zdroj nulovania spotrebovanej energie meniča. | |
| Pozri voľby parametra Bit1 DŽ maska [553] (str. 37) | | |

7.3 OVLÁDANIE

Skupina parametrov číslo [1]

Nastavenie ovládania meniča a motora.

7.3.1 OVLÁDACIE MAKRÁ

Skupina parametrov číslo [1503]

Ovládacie makrá pre rýchle prednastavenie ovládačky meniča.

MENU \ NASTAVENIE \ OVLÁDANIE \ OVLÁDACIE MAKRÁ

| Názov [ID] | Popis | Def. |
|------------------------|--|------|
| Ovládacie panel [1504] | Ovládacie makro pre ovládanie z ovládacieho panela UNIPANEL. | |
| Binárne [1505] | Ovládacie makro pre ovládanie binárnymi vstupmi. Je to základné prednastavenie, treba ho donastavovať pre každú aplikáciu. | |

7.3.2 ŠTART STOP RESET

Skupina parametrov číslo [192]

| Názov [ID] | Popis | Def. |
|--|---|--------|
| Zdroj štartu [194] | Nastavenie zdroja štartu meniča. Pri povelu ŠTART meniča sa na výstupoch U,V,W (resp. U,V pri jednofázovej záťaži) generuje želané napätie a frekvencia. | BIN1 |
| Ovládací panel | Štart meniča nastane po stlačení zeleného tlačidla ŠTART na ovládacom paneli. Štart sa zruší po stlačení červeného tlačidla STOP. | |
| Trvale štart | Menič sa uvedie do štartu hneď po zapnutí. | |
| BIN1 | Štart meniča nastane po aktivovaní 1. binárneho vstupu. | |
| BIN2 | Štart meniča nastane po aktivovaní 2. binárneho vstupu. | |
| BIN3 | Štart meniča nastane po aktivovaní 3. binárneho vstupu. | |
| BIN1, 2 | Štart meniča nastane po aktivovaní 1. alebo 2. binárneho vstupu. | |
| BIN1, 3 | Štart meniča nastane po aktivovaní 1. alebo 3. binárneho vstupu. | |
| BIN1, 4 | Štart meniča nastane po aktivovaní 1. alebo 4. binárneho vstupu. | |
| MODBUS | Štart meniča sa ovláda sériovou komunikáciou. Vid' sériový komunikačný protokol MODBUS. | |
| PROFIBUS | Štart meniča sa ovláda sériovou komunikáciou. Vid' sériový komunikačný protokol PROFIBUS. | |
| Špeciálny | Štart meniča sa ovláda pomocou špeciálne prednastaveného signálu a úrovni zopnutia, vid' [987] (str. 33). | |
| MODBUS 2 | Štart meniča sa ovláda sériovou komunikáciou. Vid' sériový komunikačný protokol MODBUS. | |
| Zdroj resetu [704] | Nastavenie zdroja resetu meniča. Vypne sa generovanie PWM. Využíva sa ako havarijný stop. Nevznikne porucha meniča, ale iba varovanie. RESET meniča je potrebný napríklad v aplikáciách, kde sa na výstupe prepínajú motory. Pred prepnutím silových výstupov je potrebné RESETOM zablokovať PWM, ináč hrozí poškodenie výkonových prvkov meniča. | BIN4 |
| Pozri voľby parametra Zdroj rých.stopu [986] (str. 33) | | |
| Zdroj rých.stopu [986] | Nastavenie zdroja rýchleho stopu. Po rýchlom zastavení pre opätovné spustenie meniča je potrebné zrušiť a následne znovu spustiť povel štart meniča. Používa sa pre zastavenie strojov a zariadení s ľudskou obsluhou, ktorá prichádza do styku s rotujúcimi časťami. Napríklad signál svetelnej závery alebo dverových koncových spínačov. Pri aktivovaní pohon zastaví po zrýchlenej dobehovej rampe, ktorá je definovaná skrátením času podľa parametra Rýchly STOP [806] (str. 33). | Žiadny |
| Žiadny | Funkcia je neaktívna. | |
| BIN1 | Funkcia sa aktivuje aktivovaním 1. binárneho vstupu. | |
| BIN2 | Funkcia sa aktivuje aktivovaním 2. binárneho vstupu. | |
| BIN3 | Funkcia sa aktivuje aktivovaním 3. binárneho vstupu. | |
| BIN4 | Funkcia sa aktivuje aktivovaním 4. binárneho vstupu. | |
| BIN5 | Funkcia sa aktivuje aktivovaním 5. binárneho vstupu. | |
| BIN6 | Funkcia sa aktivuje aktivovaním 6. binárneho vstupu. | |
| Špeciálny | Funkcia sa aktivuje pomocou špeciálne prednastaveného signálu a úrovni zopnutia. | |
| Rýchly STOP [806] | Hodnota skrátenia času dobehu pri aktivovaní bezpečného rýchleho zastavenia pohonu Zdroj rých.stopu [986] (str. 33). | 10.0 % |
| 0.1 % ÷ 100.0 % | | |

ŠPECIÁLNE NASTAVENIE

Skupina parametrov číslo [215]

Nastavenie špeciálnych zdrojov pre ŠTART, STOP a RESET.

ŠPECIÁLNY ŠTART

Skupina parametrov číslo [987]

Nastavenie špeciálneho zdroja štartu.

| Názov [ID] | Popis | Def. |
|----------------------------|-------------------------------------|----------------------|
| Štart signál [503] | Výber signálu pre ovládanie Štartu. | [184] Binárne vstupy |
| Signal | | |
| Štart aktívny [504] | Podmienka pre aktiváciu Štartu. | BIN1 |

| Názov [ID] | Popis | Def. |
|--|--|------|
| Pozri voľby parametra Binárne vstupy [184] (str. 16) | | |
| Start neaktívny [505] | Podmienka pre deaktiváciu Startu pri signále typu "hodnota". | |
| Pozri voľby parametra Binárne vstupy [184] (str. 16) | | |

ŠPECIÁLNY RESET

Skupina parametrov číslo [333]

Nastavenie špeciálneho RESETu.

MENU \ NASTAVENIE \ OVLÁDANIE \ ŠTART STOP RESET \ ŠPECIÁLNE NASTAVENIE \ ŠPECIÁLNY RESET

| Názov [ID] | Popis | Def. |
|--|--|----------------------|
| Reset signál [524] | Výber signálu pre ovládanie RESETu. | [184] Binárne vstupy |
| Signal | | |
| Reset aktívny [525] | Podmienka pre aktiváciu RESETu. | BIN4 |
| Pozri voľby parametra Binárne vstupy [184] (str. 16) | | |
| Reset neaktívny [526] | Podmienka pre deaktiváciu RESETu pri signále typu "hodnota". | |
| Pozri voľby parametra Binárne vstupy [184] (str. 16) | | |

ŠPECIÁLNY RÝCHLY STOP

Skupina parametrov číslo [989]

Nastavenie špeciálneho zdroja rýchleho stopu.

MENU \ NASTAVENIE \ OVLÁDANIE \ ŠTART STOP RESET \ ŠPECIÁLNE NASTAVENIE \ ŠPECIÁLNY RÝCHLY STOP

| Názov [ID] | Popis | Def. |
|--|--|----------------------|
| Rých. stop signál [821] | Výber signálu pre ovládanie Rýchleho Stopu. | [184] Binárne vstupy |
| Signal | | |
| Rých. stop aktívny [822] | Podmienka pre aktiváciu Rýchleho Stopu. | |
| Pozri voľby parametra Binárne vstupy [184] (str. 16) | | |
| Rých. stop neaktívny [823] | Podmienka pre deaktiváciu Rýchleho Stopu pri signále typu "hodnota". | |
| Pozri voľby parametra Binárne vstupy [184] (str. 16) | | |
| Oneskorenie štartu [1238] | Oneskorenie medzi prijatím povelu štart a jeho vykonaním. | 0.000 s |
| 0.000 s ÷ 300.000 s | | |
| Oneskorenie stopu [1487] | Oneskorenie medzi prijatím povelu stop a jeho vykonaním. | 0.000 s |
| 0.000 s ÷ 300.000 s | | |

7.3.3 ŽELANÁ FREKVENCIA

Skupina parametrov číslo [7]

Nastavenie želanej frekvencie (rýchlosti) meniča.

MENU \ NASTAVENIE \ OVLÁDANIE \ ŽELANÁ FREKVENCIA

| Názov [ID] | Popis | Def. |
|--------------------------------|--|------|
| Zdroj. žel. frek. [706] | Nastavenie zdroja želanej frekvencie. | AIN1 |
| Hodnota | Zdrojom želanej hodnoty je pevná hodnota. | |
| Ovládací panel | Zdrojom želanej hodnoty sú kurzorové šípky v okne MONITOR na ovládacom paneli. | |
| AIN1 | Zdrojom želanej hodnoty je odpovedajúci analógový vstup. | |
| AIN2 | Zdrojom želanej hodnoty je odpovedajúci analógový vstup. | |
| AIN3 | Zdrojom želanej hodnoty je odpovedajúci analógový vstup. | |
| AIN4 | Zdrojom želanej hodnoty je odpovedajúci analógový vstup. | |
| Diskrétné želané | Zdrojom želanej hodnoty sú diskrétné želané rýchlosti. Nastavujú sa [60] (str. 36). Nie je možné vybrať túto voľbu ak sú diskrétné želané rýchlosti priradené niekde inde (napr. | |

| Názov [ID] | Popis | Def. |
|--|---|----------------|
| | Zdroj žel. PR [130] (str. 69)). | |
| Motor potenc. | Zdrojom želananej hodnoty je motor-potenciometer, viď. [970] (str. 38). | |
| Procesný reg. | Zdrojom želananej hodnoty je procesný regulátor, viď. [385] (str. 69). | |
| MODBUS | Zdrojom želananej hodnoty je sériová komunikácia MODBUS, viď [658] (str. 80). | |
| PROFIBUS | Zdrojom želananej hodnoty je sériová komunikácia PROFIBUS, viď [812] (str. 83). | |
| Špeciálny | Zdrojom želananej hodnoty je špeciálne nastavenie. | |
| Max. hodnota | Zdrojom želananej hodnoty je maximálna hodnota rozsahu veličiny. | |
| Želaná Frek. [344] | Pevná hodnota želananej frekvencie. | 0.00 Hz |
| Min. ⁸ ÷ Max. frekvencia [111] | ⁸ Hodnota závisí od parametra Zdroj reverzu F [195] (str. 35). Pre voľbu „Podľa žel. hod.“ je od -(Max. frekvencia [111] (str. 40)), pre ostatné voľby je od Min. frekvencia [110] (str. 40). | |
| Zdroj reverzu F [195] | Nastavenie zdroja reverzu želananej frekvencie motora. | BIN6 |
| Ovládací panel | Reverz motora spôsobí stlačenie šedého tlačidla REVERZ na ovládacom paneli. | |
| Bez reverzu | Motor sa bude točiť vždy v priamom smere to je v smere vpred. | |
| Trvale reverz | Motor sa bude točiť vždy v reverznom smere to je v smere vzad. | |
| BIN1 | Reverz motora sa aktivuje 1. binárnym vstupom. | |
| BIN2 | Reverz motora sa aktivuje 2. binárnym vstupom. | |
| BIN3 | Reverz motora sa aktivuje 3. binárnym vstupom. | |
| BIN4 | Reverz motora sa aktivuje 4. binárnym vstupom. | |
| BIN5 | Reverz motora sa aktivuje 5. binárnym vstupom. | |
| BIN6 | Reverz motora sa aktivuje 6. binárnym vstupom. | |
| Podľa žel. hod. | Smer otáčania je závislý od polarít Želaná Frek. [344] (str. 35). | |
| MODBUS | Reverz motora sa ovláda sériovou komunikáciou. Viď sériový komunikačný protokol MODBUS. | |
| PROFIBUS | Reverz motora sa ovláda sériovou komunikáciou. Viď sériový komunikačný protokol PROFIBUS. | |
| Špeciálny | Reverz motora sa ovláda pomocou špeciálneho nastavenia [988] (str. 35). | |
| Reset Fžel v stope [1152] | Nastavenie spôsobu nulovania a pamätania kanála želananej frekvencie. | Nie |
| Nie | Želaná frekvencia stále nadobúda hodnotu podľa vybraného zdroja. | |
| Áno | Pri vypnutí PWM sa želaná frekvencia inicializuje na 0 Hz. | |
| Prenos Fžel [1153] | Nastavenie správania želananej frekvencie. | Pri vypnutí MN |
| <input checked="" type="checkbox"/> Pri vypnutí MN | Menič si pamätá hodnotu želananej frekvencie aj po vypnutí. | |
| <input type="checkbox"/> Pri zmene sady | Hodnota želananej frekvencie sa prenáša medzi sadami. | |

ŠPECIÁLNE NASTAVENIE

Skupina parametrov číslo [988]

Nastavenie špeciálneho zdroja želananej frekvencie a reverzu.

MENU \ NASTAVENIE \ OVLÁDANIE \ ŽELANÁ FREKVENCIA \ ŠPECIÁLNE NASTAVENIE

| Názov [ID] | Popis | Def. |
|--|--|----------------------|
| Signál pre ŽF [30] | Výber parametra, ktorý predstavuje hodnotu želananej frekvencie. | [256] AIN1 |
| Signal | | |
| Reverz F signál [506] | Výber signálu pre ovládanie Reverzu. | [184] Binárne vstupy |
| Signal | | |
| Reverz F aktívny [507] | Podmienka pre aktiváciu Reverzu. | BIN6 |
| Pozri voľby parametra Binárne vstupy [184] (str. 16) | | |
| Reverz F neaktívny [508] | Podmienka pre deaktiváciu Reverzu pri signále typu "hodnota". | |
| Pozri voľby parametra Binárne vstupy [184] (str. 16) | | |

7.3.4 ŽELANÉ NAPÄTIE

Skupina parametrov číslo [787]

MENU \ NASTAVENIE \ OVLÁDANIE \ ŽELANÉ NAPÄTIE

| Názov [ID] | Popis | Def. |
|--|--|---------|
| Želané napätie [789] | Pevná hodnota želaného napätia na výstupe meniča. | 400.0 V |
| Min. napätie [796] Max. napätie [793] | ÷ Ak je aktivovaná U/F krivka (U/F krivka [782] (str. 40)) želané napätie sa zohľadňuje na sklone U/F krivky čiže upravuje Koncové napätie. | |
| Signál pre ŽU [790] | Výber parametra, ktorý predstavuje hodnotu želaného napätia. | - |
| Signal | ÷ Ak je aktivovaná U/F krivka (U/F krivka [782] (str. 40)) želané napätie sa zohľadňuje na sklone U/F krivky čiže upravuje Koncové napätie. | |
| Min. napätie [796] | Minimálne ohraničenie napätia do kanála želaného napätia. | 0.0 V |
| 0.0 ÷ Max. napätie [793] | | |
| Max. napätie [793] | Maximálne ohraničenie napätia do kanála želaného napätia. | 400.0 V |
| 0.0 V ÷ 2000.0 V | | |

7.3.5 DISKRÉTNE ŽELANÉ

Skupina parametrov číslo [60]

Nastavenie diskretných želaných hodnôt.

Diskretné želané hodnoty môžu vstupovať do signálov želaných veličín, ako presne nadefinované hodnoty.

MENU \ NASTAVENIE \ OVLÁDANIE \ DISKRÉTNE ŽELANÉ

| Názov [ID] | Popis | Def. |
|-------------------------------|--|------------|
| Prep. disk. hod. [576] | Nastavenie spôsobu prepínania diskretných želaných hodnôt. | Jednotlivé |
| Kombinované | Využívajú sa len prvé 3 bity DŽ prepínača. Výstupná hodnota odpovedá danej binárnej kombinácii týchto bitov. Ak sú neaktívne všetky bity tak je na výstupe Hodnota 0 [220] (str. 36). Ak je aktívny len 1 bit tak je na výstupe Hodnota 1 [239] (str. 36) a podobne. | |
| Jednotlivé | Každý jeden bit DŽ prepínača odpovedá jednej diskretnéj želanej hodnote (1.bit odpovedá 1 hodnote atď.). Ak je aktívnych viac DŽ prepínačov na výstupe je hodnota s vyšším prepínacím bitom. Ak nie je aktívny žiadny DŽ prepínač na výstupe je hodnota 0. diskretnéj hodnoty. | |

DISKRÉTNE HODNOTY

Skupina parametrov číslo [84]

Nastavenie jednotlivých diskretných hodnôt. Hodnoty je možné nastaviť až keď je niekde napojený signál Disk. želaná [10] (str. 14). Fyzikálny rozmer a rozsah hodnôt sa dedí podľa toho, kam je tento signál napojený.

Pozor! Pri nastavovaní rýchlosti žeriava je väčšinou potrebné nastaviť Hodnota 0 [220] (str. 36) a Hodnota 1 [239] (str. 36) na rovnakú hodnotu.

MENU \ NASTAVENIE \ OVLÁDANIE \ DISKRÉTNE ŽELANÉ \ DISKRÉTNE HODNOTY

| Názov [ID] | Popis | Def. |
|-------------------------------|---|------|
| Hodnota [220] - ÷ - | 0 Nultá hodnota želanej diskretnéj hodnoty. Táto hodnota sa uplatňuje, keď nie je zopnutý žiadny bit prepínača. | - |
| Hodnota [239] - ÷ - | 1 Prvá hodnota želanej diskretnéj hodnoty. | - |
| Hodnota [245] - ÷ - | 2 Druhá hodnota želanej diskretnéj hodnoty. | - |
| Hodnota [293] - ÷ - | 3 Tretia hodnota želanej diskretnéj hodnoty. | - |
| Hodnota [475] | 4 Štvrtá hodnota želanej diskretnéj hodnoty. | - |

| Názov [ID] | Popis | Def. |
|-----------------|---|------|
| - ÷ - | | |
| Hodnota [299] 5 | Piata hodnota želanej diskkrétnej hodnoty. | - |
| - ÷ - | | |
| Hodnota [550] 6 | Šiesta hodnota želanej diskkrétnej hodnoty. | - |
| - ÷ - | | |
| Hodnota [551] 7 | Siedma hodnota želanej diskkrétnej hodnoty. | - |
| - ÷ - | | |

DŽ PREPÍNANIE

Skupina parametrov číslo [100]

Nastavenie binárneho prepínača pre prepínanie diskrétnych želaných hodnôt.

MENU \ NASTAVENIE \ OVLÁDANIE \ DISKRÉTNE ŽELANÉ \ DŽ PREPÍNANIE

| Názov [ID] | Popis | Def. |
|--|--|--------|
| Zdroj Bit1 DŽ [552] | Nastavenie zdroja bitu pre binárny prepínač diskrétnych želaných hodnôt. Jeho funkcia závisí od nastavenia parametra Prep. disk. hod. [576] (str. 36). | Žiadny |
| Pozri voľby parametra Zdroj rých.stopu [986] (str. 33) | | |
| Zdroj Bit2 DŽ [555] | Pozri Zdroj Bit1 DŽ [552] (str. 37). | Žiadny |
| Pozri voľby parametra Zdroj rých.stopu [986] (str. 33) | | |
| Zdroj Bit3 DŽ [558] | Pozri Zdroj Bit1 DŽ [552] (str. 37). | Žiadny |
| Pozri voľby parametra Zdroj rých.stopu [986] (str. 33) | | |
| Zdroj Bit4 DŽ [561] | Pozri Zdroj Bit1 DŽ [552] (str. 37). | Žiadny |
| Pozri voľby parametra Zdroj rých.stopu [986] (str. 33) | | |
| Zdroj Bit5 DŽ [564] | Pozri Zdroj Bit1 DŽ [552] (str. 37). | Žiadny |
| Pozri voľby parametra Zdroj rých.stopu [986] (str. 33) | | |
| Zdroj Bit6 DŽ [567] | Pozri Zdroj Bit1 DŽ [552] (str. 37). | Žiadny |
| Pozri voľby parametra Zdroj rých.stopu [986] (str. 33) | | |
| Zdroj Bit7 DŽ [570] | Pozri Zdroj Bit1 DŽ [552] (str. 37). | Žiadny |
| Pozri voľby parametra Zdroj rých.stopu [986] (str. 33) | | |

ŠPECIÁLNE NASTAVENIE DŽ

Skupina parametrov číslo [235]

Nastavenie špeciálneho binárneho prepínača.

MENU \ NASTAVENIE \ OVLÁDANIE \ DISKRÉTNE ŽELANÉ \ DŽ PREPÍNANIE \ ŠPECIÁLNE NASTAVENIE DŽ

| Názov [ID] | Popis | Def. |
|-------------------------------------|--|------|
| Bit1 DŽ maska [553] | Bit binárneho prepínača bude aktívny ak aspoň jeden z vybraných binárnych vstupov alebo logických blokov bude aktívny. | |
| <input type="checkbox"/> BIN1 | | |
| <input type="checkbox"/> BIN2 | | |
| <input type="checkbox"/> BIN3 | | |
| <input type="checkbox"/> BIN4 | | |
| <input type="checkbox"/> BIN5 | | |
| <input type="checkbox"/> BIN6 | | |
| <input type="checkbox"/> Log. blok1 | | |

| Názov [ID] | Popis | Def. |
|---|---|------|
| <input type="checkbox"/> Log. blok2 | | |
| <input type="checkbox"/> Log. blok3 | | |
| <input type="checkbox"/> Log. blok4 | | |
| <input type="checkbox"/> Log. blok5 | | |
| <input type="checkbox"/> Log. blok6 | | |
| <input type="checkbox"/> Log. blok7 | | |
| <input type="checkbox"/> Log. blok8 | | |
| <input type="checkbox"/> Aktívny | Trvale aktívny príznak. Môže byť použitý ako logická 1. | |
| Bit2 DŽ maska [556] | Pozri Bit1 DŽ maska [553] (str. 37). | |
| Pozri voľby parametra Bit1 DŽ maska [553] (str. 37) | | |
| Bit3 DŽ maska [559] | Pozri Bit1 DŽ maska [553] (str. 37). | |
| Pozri voľby parametra Bit1 DŽ maska [553] (str. 37) | | |
| Bit4 DŽ maska [562] | Pozri Bit1 DŽ maska [553] (str. 37). | |
| Pozri voľby parametra Bit1 DŽ maska [553] (str. 37) | | |
| Bit5 DŽ maska [565] | Pozri Bit1 DŽ maska [553] (str. 37). | |
| Pozri voľby parametra Bit1 DŽ maska [553] (str. 37) | | |
| Bit6 DŽ maska [568] | Pozri Bit1 DŽ maska [553] (str. 37). | |
| Pozri voľby parametra Bit1 DŽ maska [553] (str. 37) | | |
| Bit7 DŽ maska [571] | Pozri Bit1 DŽ maska [553] (str. 37). | |
| Pozri voľby parametra Bit1 DŽ maska [553] (str. 37) | | |

7.3.6 MOTOR POTENC.

Skupina parametrov číslo [970]

Nastavenie motor-potenciometra. Služi na zadávanie želanej hodnoty, pomocou povelov zvýš a zníž.

MENU \ NASTAVENIE \ OVLÁDANIE \ MOTOR POTENC.

| Názov [ID] | Popis | Def. |
|--|--|----------|
| Typ MP [978] | Určuje funkciu motor-potenciometra. | Typ 1 |
| Typ 1 | Uplatňuje sa povel zvýš aj povel zníž. Menič si pamätá poslednú nastavenú hodnotu. Odpovedá klasickému motor-potenciometru v meničoch VQFREM. | |
| Typ 2 | Uplatňuje sa len povel zvýš. Povel zníž sa uplatňuje automaticky pri stope meniča. Menič si po zapnutí nepamätá poslednú nastavenú hodnotu. Odpovedá pamäťovému motor-potenciometru v meničoch VQFREM. | |
| Strmosť MP [979] | | 0.01 %/s |
| 0.01 %/s ÷ 100.00 %/s | | |
| Zdroj zvýš [971] | Nastavenie zdroja pre funkciu zvýšenia rýchlosti. | Žiadny |
| Pozri voľby parametra Zdroj rých.stopu [986] (str. 33) | | |
| Zdroj zníž [974] | Nastavenie zdroja pre funkciu zníženia rýchlosti. | Žiadny |
| Pozri voľby parametra Zdroj rých.stopu [986] (str. 33) | | |

ŠPECIÁLNE NASTAVENIE

Skupina parametrov číslo [138]

Nastavenie špeciálneho zdroja pre povel zvýš alebo zníž.

MENU \ NASTAVENIE \ OVLÁDANIE \ MOTOR POTENC. \ ŠPECIÁLNE NASTAVENIE

| Názov [ID] | Popis | Def. |
|---|---|------|
| Zvýš maska [972] | Povel zvýš bude aktívny ak aspoň jeden z vybraných binárnych vstupov alebo logických blokov bude aktívny. | |
| Pozri voľby parametra Bit1 DŽ maska [553] (str. 37) | | |
| Zníž maska [975] | Povel zníž bude aktívny ak aspoň jeden z vybraných binárnych vstupov alebo logických blokov bude aktívny. | |
| Pozri voľby parametra Bit1 DŽ maska [553] (str. 37) | | |

7.3.7 AUTOMAT. VYPNUTIE

Skupina parametrov číslo [1569]

Parametre režimu automatického vypínania meniča.

MENU \ NASTAVENIE \ OVLÁDANIE \ AUTOMAT. VYPNUTIE

| Názov [ID] | Popis | Def. |
|---|--|----------|
| Režim autom. vyp. [1572] | Výber jednej alebo viacerých veličín pre automatické vypnutie. Ľubovoľná vybraná veličina môže spôsobiť automatické vypnutie, podľa toho ktorá splní podmienky skôr. <input type="checkbox"/> Nízky výkon <input type="checkbox"/> Nízka frekvencia <input type="checkbox"/> Nízky Cos Fi <input type="checkbox"/> Špec. signál | |
| Min. výkon [1573] | Ak hodnota Výkon [66] (str. 15) neprekročí túto hodnotu za čas daný Čas merania [1570] (str. 39), aktivuje sa automatické vypnutie. Záporné hodnoty tohto parametra reprezentujú minimálny generátorický výkon. | 0 W |
| -3E6 W ÷ 3E6 W | | |
| Min. frekvencia [1574] | Ak hodnota Frek. MN abs. [472] (str. 15) neprekročí túto hodnotu za čas daný Čas merania [1570] (str. 39), aktivuje sa automatické vypnutie. | 10.00 Hz |
| 0.00 ÷ Max. frekvencia [111] | | |
| Min. cos Fi [1575] | Ak hodnota Cos Fi [67] (str. 15) neprekročí túto hodnotu za čas daný Čas merania [1570] (str. 39), aktivuje sa automatické vypnutie. Záporné hodnoty tohto parametra reprezentujú minimálny generátorický účinník. | 0.500 |
| -1.000 ÷ 1.000 | | |
| Špec. signál [1576] | Ak korešpondujúci signál je aktívny dlhšie ako čas daný Čas merania [1570] (str. 39), aktivuje sa automatické vypnutie. | |
| Pozri voľby parametra Logické bloky [8] (str. 18) | | |
| Čas merania [1570] | Doba merania, počas ktorej sa testujú podmienky pre automatické vypnutie. | 1.0 min |
| 0.1 min ÷ 240.0 min | | |
| Čas vypnutia [1571] | Doba vypnutia meniča po automatickom vypnutí. Po uplynutí doby vypnutia po automatickom vypnutí sa opätovne menič odštartuje a skúša znovu, či sú splnené podmienky chodu. Čas do opätovného zapnutia sa zobrazuje vo veličine Čas ON /min OFF [1577] (str. 14). | 30.0 min |
| 0.1 min ÷ 2000.0 min | | |
| Čas do opätovného zapnutia sa dá resetovať zrušením a opätovným spustením príkazu štartu, alebo krátkym príkazom Reset. | | |

7.4 RIADENIE A REGULÁCIA

Skupina parametrov číslo [11]

Nastavenie parametrov riadenia motora.

7.4.1 U/F RIADENIE

Skupina parametrov číslo [81]

Nastavenie závislosti výstupného napätia a frekvencie (U/F krivky) a režimov určených pre U/F (skalárne) riadenie motorov.

MENU \ NASTAVENIE \ RIADENIE A REGULÁCIA \ U/F RIADENIE

| Názov [ID] | Popis | Def. |
|------------|-------|------|
|------------|-------|------|

| Názov [ID] | Popis | Def. |
|--------------------------|--|---------|
| U/F krivka [782] | Voľba prepočtu želaného napätia. | Zapnutá |
| Zapnutá | Napätie je závislé od frekvencie podľa U/F krivky. | |
| Vypnutá | Napätie a frekvencia sa riadia nezávisle na sebe. | |
| U poč. (min) [90] | Počiatkové napätie U/F krivky a minimálne ohraničenie výstupného napätia ktoré zodpovedá percentuálnej hodnote z nominálneho napätia záťaže. | 7.00 % |
| 0.00 ÷ U koncové [94] | Počiatkové (štartovacie) napätie, ktoré sa nastaví na výstup už pri nulovej frekvencii. Predstavuje mieru počiatkového nabitia zariadenia. Príliš vysoká hodnota môže vyvolať pri štarte poruchu E10-Nadfrekvencia (str. 27). Zároveň určuje aj minimálnu hranicu rozsahu zadávania želaného napätia pri vypnutej U/F krivke. | |
| U koncové [94] | Koncové napätie U/F krivky. | 100.0 % |
| 0.1 % ÷ 500.0 % | Napätie ktoré zodpovedá nominálnej frekvencii Nom. frekvencia [4] (str. 30) a priamo ovplyvňuje úroveň budenia záťaže. Pri zvyšovaní frekvencie nad nominálnu frekvenciu Nom. frekvencia [4] (str. 30) hodnota napätia zostáva na tejto hranici. Pri vypnutej U/F krivke U/F krivka [782] (str. 40) tento parameter nemá význam. | |

U/F KRIVKA

Skupina parametrov číslo [382]

Nastavenie závislosti výstupného napätia od výstupnej frekvencie (U/F krivka).

MENU \ NASTAVENIE \ RIADENIE A REGULÁCIA \ U/F RIADENIE \ U/F KRIVKA

| Názov [ID] | Popis | Def. |
|---------------------------|---|--------|
| Frek. posuvu [98] | Frekvencia posuvu U/F krivky. | 3.0 Hz |
| 0.0 ÷ Nom. frekvencia [4] | Hodnota frekvencie, ktorá rozdeľuje U/F charakteristiku na oblasť pribudenia (pri frekvencii nižšej ako F posuvu) a normálnu pracovnú oblasť (frekvencie vyššie ako F posuvu) | |
| Exponent U/F [91] | Exponent krivky U/F. | 1.00 |
| 1.00 ÷ 2.00 | Ovplyvňuje zakrivenie celej U/F krivky na exponenciálny tvar. Hodnota exponentu 1.00 predstavuje lineárny tvar a hodnota 2.00 kvadratický priebeh. Použitie exponenciálnej U/F krivky má význam pri čerpadlách a ventilátoroch, kde moment záťaže rastie s otáčkami a je dovolené motor odbudzovať pri nízkej rýchlosti na dosiahnutie úspor energie. | |
| Exp. pos. U/F [92] | Exponent posuvu krivky U/F v oblasti 0 Hz až Frek. posuvu [98] (str. 40). | 1.00 |
| 1.00 ÷ 2.00 | Ovplyvňuje zakrivenie U/F krivky v oblasti pribudenia (do Frek. posuvu [98] (str. 40)). Hodnota exponentu 1.00 predstavuje lineárny tvar a hodnota 2.00 kvadratický priebeh. Pomocou exponentu je možné lepšie kopírovať nelineárne vlastnosti asynchrónneho motora v okolí nulovej frekvencie. | |

7.4.2 RAMPY FREKVENCIE

Skupina parametrov číslo [106]

Nastavenie časov rozbehu / dobehu a ohraničení výstupnej frekvencie.

MENU \ NASTAVENIE \ RIADENIE A REGULÁCIA \ RAMPY FREKVENCIE

| Názov [ID] | Popis | Def. |
|------------------------------|--|----------|
| Min. frekvencia [110] | Minimálna frekvencia. | 0.00 Hz |
| 0.00 ÷ Max. frekvencia [111] | Minimálnou frekvenciou je možné definovať minimálnu prevádzkovú rýchlosť pohonu, ktorá je nadradená nad všetkými spôsobmi zadávania rýchlosti. Napríklad pri čerpadlách definuje rýchlosť pod ktorú nemôže čerpadlo klesnúť pri regulácii tlaku, aby bolo zabezpečené mazanie a chladenie ložísk a upchávok. | |
| Max. frekvencia [111] | Maximálna frekvencia. | 50.00 Hz |
| 0.00 Hz ÷ | Maximálnou frekvenciou je možné definovať maximálnu prevádzkovú rýchlosť pohonu, ktorá | |

| Názov [ID] | Popis | Def. |
|------------------------------|--|------------|
| 3000.00 Hz | je nadradená nad všetkými spôsobmi zadávania rýchlosti. | |
| Typ rampy frek. [107] | Nastavenie spôsobu zadávania parametrov frekvenčných rámp. | Dodrží čas |
| Dodrží čas | Pre nastavenie strmosti rámp sa uplatnia parametre časov rozbehu (Čas rozbehu 1 [116] (str. 41), Čas rozbehu 2 [118] (str. 41)) a dobehu (Čas dobehu 1 [119] (str. 41), Čas dobehu 2 [120] (str. 41)) [s] pre jednotlivé úseky. | |
| Dodrží sklon | Pre nastavenie strmosti rámp sa uplatnia parametre strmostí rozbehu (Sklon rozb.1 [124] (str. 41), Sklon rozb. 2 [126] (str. 41)) a dobehu (Sklon dobeh. 1 [127] (str. 41), Sklon dobeh. 2 [129] (str. 42)) [Hz/s] pre jednotlivé úseky. | |

ROZBEH F

Skupina parametrov číslo [108]

Nastavenie rámp frekvencie pre rozbeh. Ide vlastne o obmedzenie zrýchlenia pohonu.

MENU \ NASTAVENIE \ RIADENIE A REGULÁCIA \ RAMPY FREKVENCIE \ ROZBEH F

| Názov [ID] | Popis | Def. |
|------------------------------|---|------------|
| Čas rozbehu 1 [116] | Čas rozbehu pre prvý úsek rampy frekvencie. | 5.00 s |
| 0.00 s ÷ 3000.00 s | Prvý úsek rampy rozbehu je od 0 Hz do hodnoty Zlom rozbehu [117] (str. 41). | |
| Čas rozbehu 2 [118] | Čas rozbehu pre druhý úsek rampy frekvencie. | 5.00 s |
| 0.00 s ÷ 3000.00 s | Druhý úsek rampy rozbehu je od hodnoty Zlom rozbehu [117] (str. 41) do hodnoty parametra Max. frekvencia [111] (str. 40). | |
| Zlom rozbehu [117] | Zlom rozbehu pre prvý úsek rampy frekvencie. | 50.00 Hz |
| 0.00 ÷ Max. frekvencia [111] | Ak má byť rampa jednoduchá (nezalomená) treba nastaviť tento parameter na maximálnu hodnotu. | |
| Sklon rozb.1 [124] | Nastavenie strmosti rozbehu z nulovej frekvencie na frekvenciu Zlom rozbehu [117] (str. 41). | 5.000 Hz/s |
| 0.001 Hz/s ÷ 30000.000 Hz/s | Zrýchlenie rampy frekvencie v prvom úseku rozbehu. | |
| Sklon rozb. 2 [126] | Nastavenie strmosti rozbehu z frekvencie Zlom rozbehu [117] (str. 41) na frekvenciu Max. frekvencia [111] (str. 40). | 5.000 Hz/s |
| 0.001 Hz/s ÷ 30000.000 Hz/s | Zrýchlenie rampy frekvencie v druhom úseku rozbehu. | |

DOBEH F

Skupina parametrov číslo [115]

Nastavenie rámp frekvencie pre dobeh. Ide vlastne o obmedzenie spomalenia pohonu.

MENU \ NASTAVENIE \ RIADENIE A REGULÁCIA \ RAMPY FREKVENCIE \ DOBEH F

| Názov [ID] | Popis | Def. |
|------------------------------|---|------------|
| Čas dobehu 1 [119] | Čas dobehu pre prvý úsek rampy frekvencie. | 5.00 s |
| 0.00 s ÷ 3000.00 s | Prvý úsek rampy dobehu je od hodnoty Zlom dobehu [121] (str. 41) do 0 Hz. | |
| Čas dobehu 2 [120] | Čas dobehu pre druhý úsek rampy frekvencie. | 5.00 s |
| 0.00 s ÷ 3000.00 s | Druhý úsek rampy dobehu je od hodnoty Max. frekvencia [111] (str. 40) do hodnoty parametra Zlom dobehu [121] (str. 41). | |
| Zlom dobehu [121] | Zlom dobehu rampy frekvencie. | 50.00 Hz |
| 0.00 ÷ Max. frekvencia [111] | Ak má byť rampa jednoduchá (nezalomená) treba nastaviť tento parameter na maximálnu hodnotu. | |
| Sklon dobeh. 1 [127] | Nastavenie strmosti dobehu z frekvencie Zlom dobehu [121] (str. 41) do nuly. | 5.000 Hz/s |
| 0.001 Hz/s ÷ 30000.000 Hz/s | Jedná sa o spomalenie rampy frekvencie v prvom úseku dobehu. | |

| Názov [ID] | Popis | Def. |
|-----------------------------|---|------------|
| Sklon dobeh. 2 [129] | Nastavenie strmosti dobehu z frekvencie Max. frekvencia [111] (str. 40) na frekvenciu Zlom dobehu [121] (str. 41). | 5.000 Hz/s |
| 0.001 Hz/s ÷ 30000.000 Hz/s | Jedná sa o spomalenie rampy frekvencie v druhom úseku dobehu. | |
| K-kontra [807] | Nastavenie zrýchlenia dobehu voči nastavenej dobehovej rampe v stave, kedy želaná frekvencia má opačné znamienko ako výstup rampy frekvencie (Povel KONTRA). | 100.0 % |
| 0.1 % ÷ 1000.0 % | Funkcia KONTRA slúži na zlepšenie ovládania pohonu pri ručnom riadení najmä pri žeriavoch alebo v dopravných prostriedkoch. Pri funkcii KONTRA je potrebné odvádzať kinetickú energiu prostredníctvom brzdneho modulu alebo brzdením tokom. | |

S-KRIVKA

Skupina parametrov číslo [872]

Nastavenie spôsobu zaoblenia profilu frekvencie do tvaru S.

Slúži na obmedzenie trhnutia pohonu a plynulejší chod zariadenia. Používa sa najmä pri výtahových, trakčných a žeriavových aplikáciách.

MENU \ NASTAVENIE \ RIADENIE A REGULÁCIA \ RAMPY FREKVENCIE \ S-KRIVKA

| Názov [ID] | Popis | Def. |
|---|---|---------|
| Režim S-krivky [874] | Zapnutie / vypnutie a voľba režimu S-krivky. | |
| <input type="checkbox"/> Zapnutie S-krivky | Zapnutie zaoblenia rampových funkcií. Táto voľba je nadradená nad ostatnými voliteľnými režimami S-krivky v jednotlivých kvadrantoch pohonu. | |
| <input type="checkbox"/> S-krivka rozbeh + | Zapnutie / vypnutie S krivky pri rozbiehaní z 0 do kladnej frekvencie. | |
| <input type="checkbox"/> S-krivka dobeh + | Zapnutie / vypnutie S krivky pri spomaľovaní z kladnej frekvencie do 0. | |
| <input type="checkbox"/> S-krivka rozbeh - | Zapnutie / vypnutie S krivky pri rozbiehaní z 0 do zápornej frekvencie. | |
| <input type="checkbox"/> S-krivka dobeh - | Zapnutie / vypnutie S krivky pri spomaľovaní zo zápornej frekvencie do 0. | |
| <input type="checkbox"/> Rozdelenie S | Rozdelenie S-krivky na dva samostatné S úseky ak sa počas behu rampy prechádza cez 0Hz. | |
| <input type="checkbox"/> Vyššia necitlivosť | Zavolenie 5x vyššej necitlivosti na zmeny želané frekvencie oproti štandardnej necitlivosti +/- 0.01 % z Fnom . Necitlivosť zabezpečuje fungovanie S-kriviek aj na zarušených signáloch želané frekvencie (napr. AINx). | |
| Krivost' S-krivky [873] | Nastavenie krivosti S-krivky. Jedná sa o mieru zakrivenia charakteristiky. | 100.0 % |
| 1.0 % ÷ 100.0 % | Pri krivosti rovnej 100% sa počas behu rampy neobjaví lineárny úsek. Pri krivosti 50% bude v strede S-krivky lineárny úsek s dĺžkou trvania 50% oproti celému času. Pri krivosti 0% je celá rampa lineárna. POZOR! Pri 100% krivosti sa predĺži čas dosiahnutia želané frekvencie na dvojnásobok času, za ktorý by ju dosiahla lineárna rampa frekvencie. | |

7.4.3 RAMPA NAPÄTIA

Skupina parametrov číslo [976]

Nastavenie obmedzovača strmosti pre želané napätie. Pri zapnutej U/F krivke U/F krivka [782] (str. 40) sa výstup rampy napätia prednastavuje v STOPE na želanú hodnotu napätia Želané napätie [789] (str. 36) a v ŠTARTE želané napätie koriguje sklon U/F krivky). Pri vypnutej U/F krivke sa prednastavuje v STOPE na hodnotu počiatočného napätia U poč. (min) [90] (str. 40) a v ŠTARTE výstup rampy priamo ovláda výstupné napätie meniča.

MENU \ NASTAVENIE \ RIADENIE A REGULÁCIA \ RAMPA NAPÄTIA

| Názov [ID] | Popis | Def. |
|-----------------------------|---|---------|
| Maxim. napätie [495] | Maximálne ohraničenie napätia na výstupe meniča frekvencie. | 100.0 % |
| 5.0 % ÷ 500.0 % | V U/F režime riadenia sa obmedzuje napätie za U/F krivkou na túto hodnotu. Vo vektorovom režime ohraničuje napätie na výstupe regulátorov prúdu. Predstavuje percentuálnu hodnotu z | |

| Názov [ID] | Popis | Def. |
|---------------------------------|---|---------|
| | nominálneho napätia motora Nom. napätie [59] (str. 30). To znamená, že ak má menič na DC medzi-obvode dostatok napätia, je možné do motora privádzať aj vyššie napätie. Ak je menič 400V a motor 230V, nastavením tohto parametra na hodnotu 174% dosiahneme zvýšenie výkonu motora a činnosť s nominálnym momentom až do 87Hz. | |
| Maxim. mod. index [1289] | Maximálny dovolený modulačný index na výstupe meniča. | 100.0 % |
| 0.0 % ÷ 500.0 % | Určuje maximálny možný modulačný index. Tento parameter obmedzuje premodulovanie a tým aj vyššie harmonické napätia a prúdy v okamihoch, keď nie je na DC zbernici dostatok napätia. Je možné kombinovať s vysokou hodnotou parametra Maxim. napätie [495] (str. 42). | |
| Čas nárastu [791] | Čas nárastu želaného napätia z 0V na hodnotu parametra Nom. napätie [59] (str. 30). | 5.00 s |
| 0.00 s ÷ 3600.00 s | | |
| Čas poklesu [792] | Čas znižovania želaného napätia z hodnoty parametra Nom. napätie [59] (str. 30) na 0V. | 5.00 s |
| 0.00 s ÷ 3600.00 s | | |

7.4.4 REG. NAPÄTIA

Skupina parametrov číslo [473]

Regulátor výstupného napätia. Pomáha udržať stabilné napätie na výstupe, s minimalizovaným vplyvom filtra a transformátora.

MENU \ NASTAVENIE \ RIADENIE A REGULÁCIA \ REG. NAPÄTIA

| Názov [ID] | Popis | Def. |
|---|---|---------|
| Režim napätia [109] ^{reg.} | Režim regulácie napätia. Výber regulovanej veličiny a spätnej väzby. | Vypnutý |
| Vypnutý | Regulátor napätia je vypnutý. | |
| Min(U,V,W) | Spätná väzba je vyhodnotená ako minimum napätia jednotlivých fáz. Želané napätie je brané ako združené napätie. | |
| Modul(U,V,W) | Spätná väzba je vyhodnotená ako okamžitá hodnota amplitúdy vektora napätia. Želané napätie je brané ako združené napätie. | |
| Priemer(U,V,W) | Spätná väzba je vyhodnotená ako priemer napätia jednotlivých fáz. Želané napätie je brané ako združené napätie. | |
| Fáza U | Fázové napätie prvej fázy (U) je brané ako spätná väzba. Želané napätie je tiež brané ako fázové napätie. | |
| Fáza V | Fázové napätie druhej fázy (V) je brané ako spätná väzba. Želané napätie je tiež brané ako fázové napätie. | |
| Fáza W | Fázové napätie tretej fázy (W) je brané ako spätná väzba. Želané napätie je tiež brané ako fázové napätie. | |
| Žel. nap. výst. [927] | Želaná hodnota napätia na výstupe. Túto hodnotu sa bude regulátor napätia snažiť udržať. | 400.0 V |
| Min. U ¹¹ ÷ Max. U ¹² | ¹¹ Hodnota spodného ohraničenia je určená výrobcom a nastavená servisným parametrom. ¹² Hodnota horného ohraničenia je určená výrobcom a nastavená servisným parametrom. | |
| Rampa žel. nap. [838] | Rampa želaného napätia, zmena želanej hodnoty v jednotke V/s. | 200.0 V |
| 0.0 V ÷ 10000.0 V | | |
| P reg. nap. [474] | Proporcionálne zosilnenie regulátora napätia. | 0.25 |
| 0.00 ÷ 1000.00 | | |
| I reg. nap. [476] | Časová konštanta integračnej zložky regulátora napätia. | 5.00 s |
| 0.00 s ÷ 1000.00 s | | |
| D reg. nap. | Časová konštanta derivačnej zložky regulátora napätia. | 0.000 s |

| Názov [ID] | Popis | Def. |
|-----------------------------------|--|---------|
| [1484] | | |
| 0.000 s ÷ 25.000 s | | |
| Filter napätia [283] | Časová konštanta filtra napätia spätnej väzby. | 0.003 s |
| 0.000 s ÷ 3.000 s | | |
| Filter nesym. nap. [1184] | Filter spätnej väzby potláčajúci nesymetrické napätia pri nerovnomernom zaťažení jednotlivých fáz. Má význam iba pri režime Modul(U,V,W). | Vypnutý |
| Vypnutý Zapnutý | | |
| Porucha merania Uac [1604] | Povolenie vyhodnocovania poruchy merania AC napätia (spätnej väzby RN). Ak regulované napätie je menšie ako 20% z parametra Žel. nap. výst. [927] (str. 43) pri nasýtení výstupného napätia meniča na maximálnej hodnote dlhšie ako 5s, vznikne porucha E21-Meranie napätia (str. 27). Môže vyniknúť pri poruche elektroniky merania Uac alebo prerušení obvodov medzi výstupmi meniča a bodom pripojenia merania výstupných napätí. | Zapnutá |
| Vypnutá | Testovanie výpadku spätnej väzby RN je zakázané. | |
| Zapnutá | Testovanie výpadku spätnej väzby RN je povolené. | |

7.4.5 REG MAX. PRÚDU (RMP)

Skupina parametrov číslo [351]

Parametre regulátora maximálneho prúdu (RMP), tiež nazývaný aj Prúdová limita.

MENU \ NASTAVENIE \ RIADENIE A REGULÁCIA \ REG MAX. PRÚDU (RMP)

| Názov [ID] | Popis | Def. |
|--|--|---------|
| Reg. max.prúdu [352] | Zapnutie regulátora maximálneho prúdu (RMP), ktorý korekciou výstupnej frekvencie obmedzuje výstupný prúd meniča na hodnotu Maxim. prúd M. [5] (str. 44) alebo Maxim. prúd G. [549] (str. 44) podľa typu prevádzky motora. Je možné povoliť činnosť len pri motorickej alebo generátorickej záťaži alebo aj v oboch režimoch. Prúdová limita sa používa na rozbeh veľkých zotrvačných hmôt, alebo záťaže, pri ktorých je závislosť momentu priamoúmerná otáčkam motora (čerpádlá, ventilátory, miešadlá, mlyny). Taktiež sa dá použiť na aplikácie, kde dochádza ku preťažovaniu motora a pri hodnote maximálneho prúdu menšej ako je Trvalý prúd [24] (str. 31) zabezpečuje meniču trvalú prevádzku. N začiatku zaberania prúdovej limity alebo v okolí nulovej frekvencie, môže výstupný prúd prekročiť nastavenú hodnotu obmedzenia Maxim. prúd M. [5] (str. 44) alebo Maxim. prúd G. [549] (str. 44) . | vypnutý |
| vypnutý | Neaktívny regulátor maximálneho prúdu. | |
| zap. riadi F | RMP je zapnutý a výstupný prúd sa obmedzuje na hodnotu Maxim. prúd M. [5] (str. 44). Obmedzenie prúdu sa dosahuje znižovaním frekvencie. Tento typ regulácie je vhodný pre motory so zotrvačníkom alebo ak sa zvyšuje zaťaženie motora pri náraste otáčok. | |
| zap. riadi U | RMP je zapnutý a výstupný prúd sa obmedzuje na hodnotu Maxim. prúd M. [5] (str. 44). Obmedzenie sa dosahuje korekciou výstupného napätia, pričom frekvencia je nemenná. Vhodné pre umelé siete a jednofázové spotrebiče. | |
| Maxim. prúd M. [5] | Maximálny prúd na výstupe meniča v motorickom režime prevádzky. | 5.10 A |
| 0.01 ÷ (I _{NK} x 1,75) ⁷ | Horná hranica prúdu motora v motorickej prevádzke alebo pripojeného zariadenia, ktorá sa nepresiahne, pokiaľ je zapnutý regulátor maximálneho prúdu (RMP) Reg. max.prúdu [352] (str. 44) v motorickom režime. Pri náhlých (skokových) zmenách záťaže môže prúd na výstupe meniča prekročiť krátkodobo túto hranicu v závislosti od veľkosti momentu zotrvačnosti záťaže, miery zaťaženia a dynamiky RMP [351] (str. 44). ⁷ Hodnota závisí od výkonovej rady meniča. Pozri inštalačný návod. | |
| Maxim. prúd G. [549] | Maximálny prúd na výstupe meniča v generátorickom režime prevádzky. | 5.10 A |
| 0.01 ÷ (I _{NK} x 1,75) ⁷ | Horná hranica prúdu motora v generátorickej prevádzke, ktorá sa obmedzuje, pokiaľ je v činnosti regulátor maximálneho prúdu (RMP) Reg. max.prúdu [352] (str. 44) v generátorickom režime. Pri náhlých (skokových) zmenách záťaže môže prúd na výstupe meniča prekročiť krátkodobo túto hranicu v závislosti od veľkosti zotrvačnosti záťaže, miery zaťaženia a dynamiky RMP. ⁷ Hodnota závisí od výkonovej rady meniča. Pozri inštalačný návod. | |
| P zložka | Hodnota zosilnenia proporcionálnej zložky regulátora maximálneho prúdu (RMP). | 2.000 |

| Názov [ID] | Popis | Def. |
|---------------------------|---|---------|
| RMP [353] | | |
| 0.000 30.000 | Čím vyššia je hodnota P-zložky RMP, tým je väčšie tlmenie a menšie prerégulovanie prúdu pri skokoch záťaže alebo zmenách zrýchlenia. Pri pomalej I-zložke RMP sa nastavuje menšie zosilnenie a pri rýchlej vyššie, aby RMP zostal stabilný. Zmenu tohto parametra odporúčame vždy konzultovať s pracovníkmi servisu VONSCH s.r.o. | |
| I zložka RMP [354] | Hodnota integračnej časovej konštanty regulátora maximálneho prúdu (RMP). | 0.030 s |
| 0.001 s 100.000 s | Určuje dynamiku vyregulovania prúdu pomocou RMP. Zmenu tohto parametra odporúčame vždy konzultovať s pracovníkmi servisu VONSCH s.r.o. | |

7.4.6 BRZDNÝ MODUL

Skupina parametrov číslo [376]

Parametre pre nastavenie činnosti brzdneho modulu.

Brzdny modul (BM) slúži na marenie prebytočnej energie, ktorá vzniká pri generátorickom chode motorov alebo vypínaní (odbudzovaní) jednofázových a iných indukčných záťaží. Podmienkou činnosti BM je pripojenie brzdneho odporníka (BO) na výkonové svorky BR a +. Termo-kontakt BO sa pripája spravidla na niektorý BIN vstup meniča ako RESET Zdroj resetu [704] (str. 33) alebo Externá porucha Zdroj ex. poruchy [225] (str. 76).

MENU \ NASTAVENIE \ RIADENIE A REGULÁCIA \ BRZDNÝ MODUL

| Názov [ID] | Popis | Def. |
|---|---|-----------|
| Brzdny modul [346] | Zapnutie činnosti Brzdneho modulu (BM). BM slúži na prenos energie, ktorá sa vracia pri generátorickom chode motora späť do meniča. Správna funkcia je podmienená tým, že na výkonové svorky meniča BR a + je pripojený výkonový brzdny odporník (BO) príslušného výkonu. | Vypnutý |
| Vypnutý | Brzdny modul je vypnutý. | |
| Zapnutý | Brzdny modul je zapnutý a pracuje ak má menič pripojený brzdny odporník (BO) a splnené podmienky pre povolenie činnosti (CHARGE a pod.). | |
| Zapnutý v štarte | Brzdny modul je zapnutý len keď menič generuje na výstupe napätie. | |
| Zapnutý vždy | Brzdny modul je zapnutý a pracuje ak má menič pripojený brzdny odporník (BO). Prekročenie napätia DC nad referenciu BM spôsobí ukončenie procesu nabíjania DC a nie je blokováno od podmienky CHARGE. | |
| Prac. nap. BM [377] | Pracovné napätie brzdneho modulu. | 685.0 V |
| Podpätie ¹ Prepätie ² | Pri príliš vysokých hodnotách tohto parametra je vysoké riziko vzniku poruchy " E4-Prepätie (str. 27)". Pravdepodobnosť, že v prvej fáze brzdzenia vznikne táto porucha je vyššia ak je použitý BO menšieho výkonu. ¹ Pozri kapitolu 3.1 Podpätie, prepätie (str. 13) podľa typu výroby. ² Pozri kapitolu 3.1 Podpätie, prepätie (str. 13) podľa typu výroby. | |
| Blokovanie BM [1204] | Nastavenie zdroja blokovania činnosti brzdneho modulu. Tepelný kontakt chráni BO pred poškodením. Týmto parametrom je možné vybrať BINx, na ktorý je tento kontakt privedený, alebo výstup logickej operácie (logický blok). | |
| Pozri voľby parametra Bit1 DŽ maska [553] (str. 37) | | |
| Porucha blok. BM [1205] | Vyhodnotenie poruchy blokovania BM. | Varovanie |
| Varovanie | Pri blokovaní BM vznikne varovanie " W53-Blokovanie BM (str. 26)". | |
| Porucha | Pri blokovaní BM vznikne porucha " E47-Blokovanie BM (str. 28)". | |
| Hysteréza BM [1645] | Hysterézná hranica riadenia brzdneho modulu. | 1.13 V |
| 0.01 V ÷ 15.00 V | | |

7.4.7 BRZDENIE TOKOM

Skupina parametrov číslo [774]

Parametre pre nastavenie funkcie Brzdenie tokom.

Brzdenie tokom (BT) slúži na brzdenie pohonu pri chýbajúcom brzdnom odporníku alebo na posilnenie a doplnenie iných režimov brzdzenia.

MENU \ NASTAVENIE \ RIADENIE A REGULÁCIA \ BRZDENIE TOKOM

| Názov [ID] | Popis | Def. |
|--|--|---------|
| Brzdenie tokom (BT) [775] | Zapnutie činnosti funkcie Brzdenie tokom (BT). Brzdenie tokom pomáha znížiť množstvo energie tečúcej späť do meniča frekvencie pri brzdení tým, že jej časť sa premení na teplo motora. Pri zvýšení napätia medziobvodu nad hranicu Prac. nap. BT [776] (str. 46) sa s intenzitou úmernou zosilneniu Zos. brzd. tokom [777] (str. 46) zvyšuje budenie motora (strmosť U/F krivky alebo magnetický tok). Pritom však motorom tečie vyšší prúd. Preto by mal byť pohon s týmto režimom brzdenia tepelne dostatočne dimenzovaný alebo chránený. | Vypnuté |
| Vypnuté | Brzdenie tokom je vypnuté. | |
| Zapnuté | Brzdenie tokom je zapnuté. | |
| Prac. nap. BT [776] | Pracovné napätie brzdenia tokom. | 580.0 V |
| Podpätie ¹ Prepätie ² | Hodnota napätia medziobvodu pri ktorej začína zaberat' brzdenie tokom. ¹ Pozri kapitolu 3.1 Podpätie, prepätie (str. 13) podľa typu výrobku. ² Pozri kapitolu 3.1 Podpätie, prepätie (str. 13) podľa typu výrobku. | |
| Zos. brzd. tokom [777] | Nastavenie zisku (zosilnenia) brzdenia tokom. | 0.20 |
| 0.00 ÷ 10.00 | Príliš vysoké zosilnenie môže spôsobiť nadmerný nárast prúdu motora až do poruchy " E11- Nadprúd (str. 27)". Pri nulovej hodnote je Funkcia brzdenie tokom neaktívna. Správna hodnota sa volí kompromisne tak, aby brzdenie pracovalo spoľahlivo a prúd motora nebol zbytočne vysoký. | |
| Filter BT [1179] | Časová konštanta filtra výstupu bloku brzdenia tokom. | 100 ms |
| 1 ms 10000 ms | Pomáha prispôsobiť dynamiku brzdenia tokom. V prípade pomalých reakcií je potrebné hodnotu parametra znižovať. Príliš malá hodnota môže spôsobovať kmity riadenia alebo vznik porúch. | |

7.4.8 OBMEDZENIE VÝKONU

Skupina parametrov číslo [811]

Nastavenie podmienok obmedzenia výkonu (OV) meniča. OV sa používa pre udržanie pohonu v chode aj v extrémnych zaťažovacích a tepelných podmienkach na úkor zníženia výkonu.

MENU \ NASTAVENIE \ RIADENIE A REGULÁCIA \ OBMEDZENIE VÝKONU

| Názov [ID] | Popis | Def. |
|---|--|--------|
| Obm. výkonu (OV) [766] | Voľba režimu obmedzenia výkonu (OV) meniča. Pri vybraných stavoch začne menič znižovať maximálny prúd a tým zabráni vzniku porúch, ktoré by mohli ukončiť chod motora. Ak je potrebné udržať menič v činnosti aj pri nepriaznivých teplotných alebo zaťažovacích pomeroch, je potrebné zapnúť režim obmedzenia výkonu. | |
| <input type="checkbox"/> Od preťaženia | Pri prekročení preťaženia meniča Tepelný int. MN [31] (str. 21) nad hodnotu 90% sa začne obmedzovať výkon. | |
| <input type="checkbox"/> Od tepl. chladiča | Pri prekročení teploty Teplota chladiča [74] (str. 20) cez hodnotu danú parametrom Varovanie Tchl [767] (str. 78) sa začne obmedzovať výkon. | |
| <input type="checkbox"/> Od preťaženia motora | Pri prekročení preťaženia motora Tepelný int. MT [33] (str. 21) nad hodnotu 90% sa začne obmedzovať výkon. | |
| <input type="checkbox"/> Od ext. teploty | Pri prekročení teploty Teplota ETO [869] (str. 19) vyhodnotenej z externého snímača teploty sa začne obmedzovať výkon. | |
| <input type="checkbox"/> Od signálu obm. výk. | Obmedzenie výkonu meniča pri prekročení hodnoty parametra Signál OV [1088] (str. 47) nad hodnotu Hranica sig. pre OV [1089] (str. 47). | |
| <input type="checkbox"/> Od Pmax_motor | Obmedzí výkon pri motorickom zaťažení na hodnotu parametra Max. výkon motor [1631] (str. 46). | |
| <input type="checkbox"/> Od Pmax_generátor | Obmedzí výkon pri generátorickom zaťažení na hodnotu parametra Max. výkon gener. [1632] (str. 47). | |
| Max. výkon motor [1631] | Ohraničenie výkonu motora pri motorickom zaťažení. | 1100 W |
| 10 W ÷ 1.5E6 W | | |

| Názov [ID] | Popis | Def. |
|---|--|---------------------|
| Max. výkon gener. [1632] 10 W ÷ 1.5E6 W | Ohraničenie výkonu motora pri generátorickom zaťažení. | 1100 W |
| P zložka OV-Pmax [1633] -1000.0000 ÷ 1000.0000 | Hodnota zosilnenia proporcionálnej zložky regulátora obmedzenia výkonu (OV-Pmax). Regulátor OV-Pmax pracuje len pri aktívnej voľbe zdroja OV "Od Pmax_motor" alebo "Od Pmax_generator". Pri zápornej hodnote zosilnenia regulátor invertuje regulačnú odchýlku. | 0.0400 |
| I zložka OV-Pmax [1634] 0.00 s ÷ 1000.00 s | Hodnota integračnej časovej konštanty regulátora obmedzenia výkonu (OV-Pmax). Regulátor OV-Pmax pracuje len pri aktívnej voľbe zdroja OV "Od Pmax_motor" alebo "Od Pmax_generator". | 0.15 s |
| Signál OV [1088] Signal | Výber signálu podľa ktorého sa bude obmedzovať výkon pri aktívnej voľbe zdroja obmedzenia výkonu Obm. výkonu (OV) [766] (str. 46) - "od signálu obm. výk." | [472] Frek. MN abs. |
| Hranica sig. pre OV [1089] 0.00 ÷ Max. frekvencia [111] | Hranica signálu Signál OV [1088] (str. 47), nad ktorou bude menič obmedzovať výkon. | 0.00 Hz |
| P zložka OV [1090] -1000.0000 ÷ 1000.0000 | Hodnota zosilnenia proporcionálnej zložky regulátora obmedzenia výkonu (OV). Regulátor OV pracuje len pri aktívnej voľbe zdroja OV "od signálu obm. výk.". Pri zápornej hodnote zosilnenia regulátor invertuje regulačnú odchýlku. | 1.0000 |
| I zložka OV [1091] 0.00 s ÷ 1000.00 s | Hodnota integračnej časovej konštanty regulátora obmedzenia výkonu (OV). Regulátor OV pracuje len pri aktívnej voľbe zdroja OV "od signálu obm. výk." | 1.00 s |

7.5 VSTUPY A VÝSTUPY

Skupina parametrov číslo [216]

Nastavenie ovládacích, digitálnych a analógových vstupov a výstupov meniča.

7.5.1 BINÁRNE VSTUPY

Skupina parametrov číslo [143]

Nastavenie binárnych (digitálnych) vstupov.

MENU \ NASTAVENIE \ VSTUPY A VÝSTUPY \ BINÁRNE VSTUPY

| Názov [ID] | Popis | Def. |
|---|---|------------|
| Hw. typ BINov [172] | Nastavenie hardvérového spôsobu vyhodnotenia binárnych vstupov. Vyhodnotenie sa týka všetkých binárnych vstupov súčasne. | 24V Úroveň |
| 0V Úroveň | Jednotlivé binárne vstupy X1:1, X1:2, X1:3, X1:4, X1:5, X1:6 sú aktívne ak je na ne pripojené napätie 0V (svorka X1:10). | |
| 24V Úroveň | Jednotlivé binárne vstupy X1:1, X1:2, X1:3, X1:4, X1:5, X1:6 sú aktívne ak je na ne pripojené napätie 24V (svorka X1:8). | |
| Filter BIN1 [178] 0 ms ÷ 30000 ms | Časová konštanta filtra binárneho signálu. Binárny vstup zopne až keď je napätová úroveň podľa parametra Hw. typ BINov [172] (str. 47) aktívna dlhšie ako hodnota tohto parametra a rozopne ak je neaktívna dlhšie ako tento čas. | 10 ms |
| Logika BIN1 [716] Priama Invertovaná | Určuje spôsob vyhodnotenia binárneho vstupu. Treba brať do úvahy aj hardvérové nastavenie typu binárnych vstupov. Ak je HW typ nastavený na 24V, potom BIN je aktívny ak je na vstupe 24V. Ak je hw typ nastavený na 0V, potom je BIN aktívny pri 0V. Ak je HW typ nastavený na 24V, potom BIN je aktívny pri 0V. Ak je hw typ nastavený na 0V, potom je BIN aktívny pri 24V. | Priama |
| Filter BIN2 | Časová konštanta filtra binárneho signálu. | 10 ms |

| Názov [ID] | Popis | Def. |
|---|--|--------|
| [179] | | |
| 0 ms ÷ 30000 ms | Binárny vstup zopne až keď je napäťová úroveň podľa parametra Hw. typ BINov [172] (str. 47) aktívna dlhšie ako hodnota tohto parametra a rozopne ak je neaktívna dlhšie ako tento čas. | |
| Logika BIN2 [717] | Určuje spôsob vyhodnotenia binárneho vstupu. Treba brať do úvahy aj hardvérové nastavenie typu binárnych vstupov. | Priama |
| Pozri voľby parametra Logika BIN1 [716] (str. 47) | | |
| Filter BIN3 [180] | Časová konštanta filtra binárneho signálu. | 10 ms |
| 0 ms ÷ 30000 ms | Binárny vstup zopne až keď je napäťová úroveň podľa parametra Hw. typ BINov [172] (str. 47) aktívna dlhšie ako hodnota tohto parametra a rozopne ak je neaktívna dlhšie ako tento čas. | |
| Logika BIN3 [718] | Určuje spôsob vyhodnotenia binárneho vstupu. Treba brať do úvahy aj hardvérové nastavenie typu binárnych vstupov. | Priama |
| Pozri voľby parametra Logika BIN1 [716] (str. 47) | | |
| Filter BIN4 [181] | Časová konštanta filtra binárneho signálu. | 10 ms |
| 0 ms ÷ 30000 ms | Binárny vstup zopne až keď je napäťová úroveň podľa parametra Hw. typ BINov [172] (str. 47) aktívna dlhšie ako hodnota tohto parametra a rozopne ak je neaktívna dlhšie ako tento čas. | |
| Logika BIN4 [719] | Určuje spôsob vyhodnotenia binárneho vstupu. Treba brať do úvahy aj hardvérové nastavenie typu binárnych vstupov. | Priama |
| Pozri voľby parametra Logika BIN1 [716] (str. 47) | | |
| Filter BIN5 [182] | Časová konštanta filtra binárneho signálu. | 10 ms |
| 0 ms ÷ 30000 ms | Binárny vstup zopne až keď je napäťová úroveň podľa parametra Hw. typ BINov [172] (str. 47) aktívna dlhšie ako hodnota tohto parametra a rozopne ak je neaktívna dlhšie ako tento čas. | |
| Logika BIN5 [720] | Určuje spôsob vyhodnotenia binárneho vstupu. Treba brať do úvahy aj hardvérové nastavenie typu binárnych vstupov. | Priama |
| Pozri voľby parametra Logika BIN1 [716] (str. 47) | | |
| Filter BIN6 [183] | Časová konštanta filtra binárneho signálu. | 10 ms |
| 0 ms ÷ 30000 ms | Binárny vstup zopne až keď je napäťová úroveň podľa parametra Hw. typ BINov [172] (str. 47) aktívna dlhšie ako hodnota tohto parametra a rozopne ak je neaktívna dlhšie ako tento čas. | |
| Logika BIN6 [721] | Určuje spôsob vyhodnotenia binárneho vstupu. Treba brať do úvahy aj hardvérové nastavenie typu binárnych vstupov. | Priama |
| Pozri voľby parametra Logika BIN1 [716] (str. 47) | | |

7.5.2 ANALÓGOVÉ VSTUPY

Skupina parametrov číslo [144]

Nastavenie analógových vstupov, ktoré sa používajú na zadávanie, nastavovanie alebo meranie spojitých signálov ako želaná frekvencia, tlak, výška hladiny atď.

AIN1

Skupina parametrov číslo [147]

Prvý analógový vstup.

MENU \ NASTAVENIE \ VSTUPY A VÝSTUPY \ ANALÓGOVÉ VSTUPY \ AIN1

| Názov [ID] | Popis | Def. |
|-----------------------|--|-------|
| Typ AIN1 [153] | Typ analógového vstupu. | 0-10V |
| 0-10V | Hodnota analógového vstupu zodpovedá veľkosti napätia medzi svorkami X1:11 a X1:12 v rozsahu od 0V do 10V (~0 až 100%) DC. | |

| Názov [ID] | Popis | Def. |
|--------------------------|---|--------|
| 2-10V | Hodnota analógového vstupu zodpovedá veľkosti napätia medzi svorkami X1:11 a X1:12 v rozsahu od 2V do 10V (~0 až 100%) DC. Ak toto napätie poklesne pod hodnotu 2V frekvenčný menič vyhlási poruchu " E25-Prerušený AIN1 (str. 28)". Vyhodnotenie poruchy je možné vypnúť pomocou Chyba AIN [837] (str. 76). | |
| 0-20mA | Hodnota analógového vstupu zodpovedá veľkosti prúdu, ktorý sa meria medzi svorkami X1:11 a X1:12 v rozsahu 0 až 20 mA (~0 až 100%). | |
| 4-20mA | Hodnota analógového vstupu zodpovedá veľkosti prúdu, ktorý sa meria medzi svorkami X1:11 a X1:12 v rozsahu 4 až 20 mA (~0 až 100%). Ak tento prúd poklesne pod hodnotu 4 mA frekvenčný menič vyhlási poruchu " E25-Prerušený AIN1 (str. 28)". Vyhodnotenie poruchy je možné vypnúť pomocou Chyba AIN [837] (str. 76). | |
| Filter AIN1 [254] | Časová konštanta filtra prvého rádu pre analógový vstup. | 100 ms |
| 0 ms ÷ 30000 ms | | |

ŠPECIÁLNE NASTAVENIE AIN1

Skupina parametrov číslo [150]

Nastavenie zapisovania analógového vstupu na vybraný parameter. Hodnota tohto parametra bude ovplyvnená hodnotou analógového vstupu.

MENU \ NASTAVENIE \ VSTUPY A VÝSTUPY \ ANALÓGOVÉ VSTUPY \ AIN1 \ ŠPECIÁLNE NASTAVENIE AIN1

| Názov [ID] | Popis | Def. |
|----------------------------|--|---------|
| Signál AIN1 [251] | Výber signálu, ktorý sa bude lineárne prepočítavať podľa analógového vstupu. | - |
| Signal | | |
| Sig. (AIN1_A) [253] | Hodnota signálu pre úroveň analógového vstupu v bode A. | - |
| - ÷ - | | |
| Sig. (AIN1_B) [252] | Hodnota signálu pre úroveň analógového vstupu v bode B. | - |
| - ÷ - | | |
| AIN1_A [949] | Úroveň analógového vstupu v bode A. | 0.00 V |
| 0.00 V ÷ 10.00 V | | |
| AIN1_B [950] | Úroveň analógového vstupu v bode B. | 10.00 V |
| 0.00 V ÷ 10.00 V | | |

AIN2

Skupina parametrov číslo [149]

Druhý analógový vstup.

MENU \ NASTAVENIE \ VSTUPY A VÝSTUPY \ ANALÓGOVÉ VSTUPY \ AIN2

| Názov [ID] | Popis | Def. |
|-----------------------|---|--------|
| Typ AIN2 [154] | Typ analógového vstupu. | 0-10 V |
| 0-10 V | Hodnota analógového vstupu zodpovedá veľkosti napätia medzi svorkami X1:13 a X1:14 v rozsahu od 0V do 10V DC. | |
| 2-10 V | Hodnota analógového vstupu zodpovedá veľkosti napätia medzi svorkami X1:13 a X1:14 v rozsahu od 2V do 10V DC. Ak toto napätie poklesne pod hodnotu 2V frekvenčný menič vyhlási poruchu " E26-Prerušený AIN2 (str. 28)". Vyhodnotenie poruchy je možné vypnúť pomocou Chyba AIN [837] (str. 76). | |
| 0-20 mA | Hodnota analógového vstupu zodpovedá veľkosti prúdu, ktorý sa meria medzi svorkami X1:13 a X1:14 v rozsahu 0 až 20 mA. | |
| 4-20 mA | Hodnota analógového vstupu zodpovedá veľkosti prúdu, ktorý sa meria medzi svorkami X1:13 a X1:14 v rozsahu 4 až 20 mA. Ak tento prúd poklesne pod hodnotu 4 mA frekvenčný menič vyhlási | |

UNIFREM VF v.2.50x

| Názov [ID] | Popis | Def. |
|--------------------------|--|--------|
| | poruchu " E26-Prerušený AIN2 (str. 28)". Vyhodnotenie poruchy je možné vypnúť pomocou Chyba AIN [837] (str. 76). | |
| Filter AIN2 [262] | Časová konštanta filtra prvého rádu pre analógový vstup. | 100 ms |
| 0 ms ÷ 30000 ms | | |

ŠPECIÁLNE NASTAVENIE AIN2

Skupina parametrov číslo [155]

Nastavenie zapisovania analógového vstupu na vybraný parameter. Hodnota tohto parametra bude ovplyvnená hodnotou analógového vstupu.

MENU \ NASTAVENIE \ VSTUPY A VÝSTUPY \ ANALÓGOVÉ VSTUPY \ AIN2 \ ŠPECIÁLNE NASTAVENIE AIN2

| Názov [ID] | Popis | Def. |
|----------------------------|--|---------|
| Signál AIN2 [259] | Výber signálu, ktorý sa bude lineárne prepočítavať podľa analógového vstupu. | - |
| Signal | | |
| Sig. (AIN2_A) [261] | Hodnota signálu pre úroveň analógového vstupu v bode A. | - |
| - ÷ - | | |
| Sig. (AIN2_B) [260] | Hodnota signálu pre úroveň analógového vstupu v bode B. | - |
| - ÷ - | | |
| AIN2_A [951] | Úroveň analógového vstupu v bode A. | 0.00 V |
| 0.00 V ÷ 10.00 V | | |
| AIN2_B [952] | Úroveň analógového vstupu v bode B. | 10.00 V |
| 0.00 V ÷ 10.00 V | | |

AIN3

Skupina parametrov číslo [148]

Tretí analógový vstup. Nie je prístupný pre meniče UNIFREM 400 M.

MENU \ NASTAVENIE \ VSTUPY A VÝSTUPY \ ANALÓGOVÉ VSTUPY \ AIN3

| Názov [ID] | Popis | Def. |
|--------------------------|--|--------|
| Typ AIN3 [268] | Typ analógového vstupu. | 0-10 V |
| 0-10 V | Hodnota analógového vstupu zodpovedá veľkosti napätia medzi svorkami X1:15 a X1:16 v rozsahu od 0V do 10V DC. | |
| 2-10 V | Hodnota analógového vstupu zodpovedá veľkosti napätia medzi svorkami X1:15 a X1:16 v rozsahu od 2V do 10V DC. Ak toto napätie poklesne pod hodnotu 2V frekvenčný menič vyhlási poruchu " E27-Prerušený AIN3 (str. 28)". Vyhodnotenie poruchy je možné vypnúť pomocou Chyba AIN [837] (str. 76). | |
| 0-20 mA | Hodnota analógového vstupu zodpovedá veľkosti prúdu, ktorý sa meria medzi svorkami X1:15 a X1:16 v rozsahu 0 až 20 mA. | |
| 4-20 mA | Hodnota analógového vstupu zodpovedá veľkosti prúdu, ktorý sa meria medzi svorkami X1:15 a X1:16 v rozsahu 4 až 20 mA. Ak tento prúd poklesne pod hodnotu 4 mA frekvenčný menič vyhlási poruchu " E27-Prerušený AIN3 (str. 28)". Vyhodnotenie poruchy je možné vypnúť pomocou Chyba AIN [837] (str. 76). | |
| Filter AIN3 [272] | Časová konštanta filtra prvého rádu pre analógový vstup. | 100 ms |
| 0 ms ÷ 30000 ms | | |

ŠPECIÁLNE NASTAVENIE AIN3

Skupina parametrov číslo [156]

Nastavenie zapisovania analógového vstupu na vybraný parameter. Hodnota tohto parametra bude ovplyvnená hodnotou analógového vstupu.

MENU \ NASTAVENIE \ VSTUPY A VÝSTUPY \ ANALÓGOVÉ VSTUPY \ AIN3 \ ŠPECIÁLNE NASTAVENIE AIN3

| Názov [ID] | Popis | Def. |
|----------------------------|--|---------|
| Signál AIN3 [269] | Výber signálu, ktorý sa bude lineárne prepočítavať podľa analógového vstupu. | - |
| Signal | | |
| Sig. (AIN3_A) [270] | Hodnota signálu pre úroveň analógového vstupu v bode A. | - |
| - ÷ - | | |
| Sig. (AIN3_B) [271] | Hodnota signálu pre úroveň analógového vstupu v bode B. | - |
| - ÷ - | | |
| AIN3_A [953] | Úroveň analógového vstupu v bode A. | 0.00 V |
| 0.00 V ÷ 10.00 V | | |
| AIN3_B [954] | Úroveň analógového vstupu v bode B. | 10.00 V |
| 0.00 V ÷ 10.00 V | | |

AIN4

Skupina parametrov číslo [152]

Štvrtý analógový vstup. Nie je prístupný pre meniče UNIFREM 400 M.

MENU \ NASTAVENIE \ VSTUPY A VÝSTUPY \ ANALÓGOVÉ VSTUPY \ AIN4

| Názov [ID] | Popis | Def. |
|--------------------------|--|--------|
| Typ AIN4 [274] | Typ analógového vstupu. | 0-10 V |
| 0-10 V | Hodnota analógového vstupu zodpovedá veľkosti napätia medzi svorkami X1:17 a X1:18 v rozsahu od 0V do 10V DC. | |
| 2-10 V | Hodnota analógového vstupu zodpovedá veľkosti napätia medzi svorkami X1:17 a X1:18 v rozsahu od 2V do 10V DC. Ak toto napätie poklesne pod hodnotu 2V frekvenčný menič vyhlási poruchu " E28-Prerušený AIN4 (str. 28)". Vyhodnotenie poruchy je možné vypnúť pomocou Chyba AIN [837] (str. 76). | |
| 0-20 mA | Hodnota analógového vstupu zodpovedá veľkosti prúdu, ktorý sa meria medzi svorkami X1:17 a X1:18 v rozsahu 0 až 20 mA. | |
| 4-20 mA | Hodnota analógového vstupu zodpovedá veľkosti prúdu, ktorý sa meria medzi svorkami X1:17 a X1:18 v rozsahu 4 až 20 mA. Ak tento prúd poklesne pod hodnotu 4 mA frekvenčný menič vyhlási poruchu " E28-Prerušený AIN4 (str. 28)". Vyhodnotenie poruchy je možné vypnúť pomocou Chyba AIN [837] (str. 76). | |
| Filter AIN4 [278] | Časová konštanta filtra prvého rádu pre analógový vstup. | 100 ms |
| 0 ms ÷ 30000 ms | | |

ŠPECIÁLNE NASTAVENIE AIN4

Skupina parametrov číslo [199]

Nastavenie zapisovania analógového vstupu na vybraný parameter. Hodnota tohto parametra bude ovplyvnená hodnotou analógového vstupu.

MENU \ NASTAVENIE \ VSTUPY A VÝSTUPY \ ANALÓGOVÉ VSTUPY \ AIN4 \ ŠPECIÁLNE NASTAVENIE AIN4

| Názov [ID] | Popis | Def. |
|--------------------------|--|------|
| Signál AIN4 [275] | Výber signálu, ktorý sa bude lineárne prepočítavať podľa analógového vstupu. | - |

| Názov [ID] | Popis | Def. |
|----------------------------|---|---------|
| Signal | | |
| Sig. (AIN4_A) [276] | Hodnota signálu pre úroveň analógového vstupu v bode A. | - |
| - ÷ - | | |
| Sig. (AIN4_B) [277] | Hodnota signálu pre úroveň analógového vstupu v bode B. | - |
| - ÷ - | | |
| AIN4_A [955] | Úroveň analógového vstupu v bode A. | 0.00 V |
| 0.00 V ÷ 10.00 V | | |
| AIN4_B [956] | Úroveň analógového vstupu v bode B. | 10.00 V |
| 0.00 V ÷ 10.00 V | | |

7.5.3 RELÉOVÉ VÝSTUPY

Skupina parametrov číslo [146]

Nastavenie reléových výstupov, ktoré slúžia na signalizáciu diskretných stavov a udalostí meniča ako napr. porucha, chod, dosiahnutie želaných otáčok atď.

RELÉ 1

Skupina parametrov číslo [186]

Nastavenie relé 1. Relé je vyvedené na svorky: NC - X2:25, COM - X2:26, NO - X2:27 (NC - X2:24, COM - X2:25, NO - X2:26 pre UNIFREM 400 M).

MENU \ NASTAVENIE \ VSTUPY A VÝSTUPY \ RELÉOVÉ VÝSTUPY \ RELÉ 1

| Názov [ID] | Popis | Def. |
|--------------------------------|---|-------------|
| R1 Zdroj [697] | Nastavenie funkcie spínania pre relé. | Chod motora |
| Chod motora | Relé zopne ak je menič v štarte (chode). | |
| Pripravený | Relé zopne, keď je menič pripravený (READY). | |
| Porucha | Relé zopne ak nastane porucha v meniči. | |
| Brzda | Relé zopne pri aktivácii funkcie mechanickej brzdy, viď [517] (str. 73). | |
| F=zel | Relé zopne pri dosiahnutí želanej frekvencie. | |
| Špeciálny | Relé zopne pri splnení podmienok v podmenu ŠPECIÁLNE NASTAVENIE. | |
| R1 Čas zop. [307] | Oneskorenie zopnutia RELÉ. | 0.00 s |
| 0.00 s ÷ 3600.00 s | Po vzniku podmienky zopnutia, relé zopne až po nastavenom čase. | |
| R1 Čas rozopnutia [308] | Oneskorenie rozopnutia RELÉ. | 0.00 s |
| 0.00 s ÷ 3600.00 s | Po zániku podmienky zopnutia, relé rozopne až po nastavenom čase. | |
| R1 Logika [755] | Určuje spôsob vyhodnotenia reléového výstupu. Najskôr sa vyhodnotí podmienka, potom sa vyhodnotia časy zopnutia a rozopnutia a nakoniec sa vyhodnotí logika relé. | Priama |
| Priama | Ak sú splnené podmienky pre zopnutie, tak relé zopne. | |
| Invertovaná | Ak sú splnené podmienky pre zopnutie, tak relé rozopne. | |

ŠPECIÁLNE NASTAVENIE R1

Skupina parametrov číslo [221]

Nastavenie špeciálnej funkcie pre relé 1. R1 Zdroj [697] (str. 52) musí byť zvolený "Špeciálny".

MENU \ NASTAVENIE \ VSTUPY A VÝSTUPY \ RELÉOVÉ VÝSTUPY \ RELÉ 1 \ ŠPECIÁLNE NASTAVENIE R1

| Názov [ID] | Popis | Def. |
|------------------------|---|------------------|
| R1 Signál [189] | Signál ktorý sa vyhodnocuje pre spínanie relé. Môže byť vybraný buď číselný alebo diskretný signál. | [76] Stav meniča |
| Signal | | |
| R1 zopne [301] | Podmienky pre zopnutie R1. | Chod |

UNIFREM VF v.2.50x

| Názov [ID] | Popis | Def. |
|--|------------------------------|------|
| Pozri voľby parametra Stav meniča [76] (str. 20) | | |
| R1 rozopne [309] | Podmienky pre rozopnutie R1. | |
| Pozri voľby parametra Stav meniča [76] (str. 20) | | |

RELÉ 2

Skupina parametrov číslo [187]

Nastavenie relé 2. Relé je vyvedené na svorky: NC - X2:28, COM - X2:29, NO - X2:30 (NC - X2:21, COM - X2:22, NO - X2:23 pre UNIFREM 400 M).

MENU \ NASTAVENIE \ VSTUPY A VÝSTUPY \ RELÉOVÉ VÝSTUPY \ RELÉ 2

| Názov [ID] | Popis | Def. |
|--|---|---------|
| R2 Zdroj [698] | Nastavenie funkcie spínania pre relé. Funkcionalita je analogická s RELÉ 1 R1 Zdroj [697] (str. 52). | Porucha |
| Pozri voľby parametra R1 Zdroj [697] (str. 52) | | |
| R2 Čas zop. [316] | Oneskorenie zopnutia RELÉ. | 0.00 s |
| 0.00 s ÷ 3600.00 s | Po vzniku podmienky zopnutia, relé zopne až po nastavenom čase. | |
| R2 Čas rozopnutia [317] | Oneskorenie rozopnutia RELÉ. | 0.00 s |
| 0.00 s ÷ 3600.00 s | Ak už neplatí podmienka zopnutia, relé ešte ostáva zopnuté nastavený čas. | |
| R2 Logika [756] | Určuje spôsob vyhodnotenia reléového výstupu. Najskôr sa vyhodnotí podmienka, potom sa vyhodnotia časy zopnutia a rozopnutia a nakoniec sa vyhodnotí logika relé. | Priama |
| Priama | Ak sú splnené podmienky pre zopnutie, tak relé zopne. | |
| Invertovaná | Ak sú splnené podmienky pre zopnutie, tak relé rozopne. | |

ŠPECIÁLNE NASTAVENIE R2

Skupina parametrov číslo [223]

Nastavenie špeciálnej funkcie pre relé 2. R2 Zdroj [698] (str. 53) musí byť zvolený "Špeciálny".

MENU \ NASTAVENIE \ VSTUPY A VÝSTUPY \ RELÉOVÉ VÝSTUPY \ RELÉ 2 \ ŠPECIÁLNE NASTAVENIE R2

| Názov [ID] | Popis | Def. |
|--|---|------------------|
| R2 Signál [311] | Signál ktorý sa vyhodnocuje pre spínanie relé. Môže byť vybraný buď číselný alebo diskretný signál. | [76] Stav meniča |
| Signal | | |
| R2 zopne [313] | Podmienky pre zopnutie R2. | Porucha |
| Pozri voľby parametra Stav meniča [76] (str. 20) | | |
| R2 rozopne [314] | Podmienky pre rozopnutie R2. | |
| Pozri voľby parametra Stav meniča [76] (str. 20) | | |

RELÉ 3

Skupina parametrov číslo [188]

Nastavenie relé 3. Nie je prístupný pre meniče UNIFREM 400 M VF. Relé je vyvedené na svorky: NC - X2:31, COM - X2:32, NO - X2:33.

MENU \ NASTAVENIE \ VSTUPY A VÝSTUPY \ RELÉOVÉ VÝSTUPY \ RELÉ 3

| Názov [ID] | Popis | Def. |
|--|--|------------|
| R3 Zdroj [699] | Nastavenie funkcie spínania pre relé. Funkcionalita je analogická s RELÉ 1 R1 Zdroj [697] (str. 52). | Pripravený |
| Pozri voľby parametra R1 Zdroj [697] (str. 52) | | |

| Názov [ID] | Popis | Def. |
|--|---|--------|
| R3 Čas zop. [324] | Oneskorenie zopnutia RELÉ. | 0.00 s |
| 0.00 s ÷ 3600.00 s | Po vzniku podmienky zopnutia, relé zopne až po nastavenom čase. | |
| R3 Čas rozopnutia [325] | Oneskorenie rozopnutia RELÉ. | 0.00 s |
| 0.00 s ÷ 3600.00 s | Ak už neplatí podmienka zopnutia, relé ešte ostáva zopnuté nastavený čas. | |
| R3 Logika [757] | Určuje spôsob vyhodnotenia reléového výstupu. Najskôr sa vyhodnotí podmienka, potom sa vyhodnotia časy zopnutia a rozopnutia a nakoniec sa vyhodnotí logika relé. | Priama |
| Priama | Ak sú splnené podmienky pre zopnutie, tak relé zopne. | |
| Invertovaná | Ak sú splnené podmienky pre zopnutie, tak relé rozopne. | |

ŠPECIÁLNE NASTAVENIE R3

Skupina parametrov číslo [226]

Nastavenie špeciálnej funkcie pre relé 3. R3 Zdroj [699] (str. 53) musí byť zvolený "Špeciálny". Nie je prístupná pre meniče UNIFREM 400 M.

MENU \ NASTAVENIE \ VSTUPY A VÝSTUPY \ RELÉOVÉ VÝSTUPY \ RELÉ 3 \ ŠPECIÁLNE NASTAVENIE R3

| Názov [ID] | Popis | Def. |
|-----------------------------------|---|------------------|
| R3 Signál [320] | Signál ktorý sa vyhodnocuje pre spínanie relé. Môže byť vybraný buď číselný alebo diskretný signál. | [76] Stav meniča |
| Signal | | |
| R3 zopne [321] | Podmienky pre zopnutie R3. | Pripravený |
| | Pozri voľby parametra Stav meniča [76] (str. 20) | |
| R3 rozopne [322] | Podmienky pre rozopnutie R3. | |
| | Pozri voľby parametra Stav meniča [76] (str. 20) | |

7.5.4 ANALÓGOVÉ VÝSTUPY

Skupina parametrov číslo [145]

Nastavenie analógových výstupov, ktoré slúžia na prenos spojitých signálov a veličín meniča do nadradených riadiacich alebo diagnostických systémov ako napríklad zobrazovacie jednotky, PLC, meracie prístroje atď.

A01

Skupina parametrov číslo [370]

Prvý analógový výstup je vyvedený na svorky: Plus - X1:19, Mínus - X1:20 (Plus - X1:15, Mínus - X1:16 pre UNIFREM 400 M).

MENU \ NASTAVENIE \ VSTUPY A VÝSTUPY \ ANALÓGOVÉ VÝSTUPY \ A01

| Názov [ID] | Popis | Def. |
|-------------------------|--|----------------|
| Typ AO1 [358] | Typ analógového výstupu. | 0-20mA |
| Vypnutý | Analógový výstup je vypnutý. Na svorkách je 0mA. | |
| 0-20mA | Analógový výstup pracuje v rozsahu 0-20mA. | |
| 4-20mA | Analógový výstup pracuje v rozsahu 4-20mA. | |
| AO1 Zdroj [1076] | Voľba veličiny, ktorá sa zobrazuje na analógovom výstupe. | Frekv. MN abs. |
| Frekv. MN abs. | Na výstupe je hodnota Frekv. MN abs. [472] (str. 15). | |
| Prúd MT | Na výstupe je hodnota Prúd [42] (str. 15). | |
| Výkon | Na výstupe je hodnota Výkon [66] (str. 15). | |
| Prúd ETO | Na výstupe je hodnota Prúd ETO [870] (str. 19). | |
| Moment | Na výstupe je hodnota Moment [69] (str. 15). | |
| Špeciálny | Na výstupe je veličina vybraná z parametra Špeciálny signál AOx. | |

UNIFREM VF v.2.50x

| Názov [ID] | Popis | Def. |
|------------------------------|--|---------------------|
| Sig. (AO1_A) [360] | Hodnota signálu zodpovedajúca úrovni analógového výstupu v bode A. | 0.00 Hz |
| 0.00 ÷ Max. frekvencia [111] | | |
| Sig. (AO1_B) [361] | Hodnota signálu zodpovedajúca úrovni analógového výstupu v bode B. | 50.00 Hz |
| 0.00 ÷ Max. frekvencia [111] | | |
| AO1_A [941] | Úroveň analógového výstupu v bode A. | 0.00 mA |
| 0.00 mA ÷ 20.00 mA | | |
| AO1_B [942] | Úroveň analógového výstupu v bode B. | 20.00 mA |
| 0.00 mA ÷ 20.00 mA | | |
| Signál AO1 [359] | Výber špeciálneho signálu pre analógový výstup. | [472] Freq. MN abs. |
| Signal | | |

A02

Skupina parametrov číslo [371]

Druhý analógový výstup je vyvedený na svorky: Plus - X1:21, Mínus - X1:22 (Plus - X1:17, Mínus - X1:16 pre UNIFREM 400 M).

MENU \ NASTAVENIE \ VSTUPY A VÝSTUPY \ ANALÓGOVÉ VÝSTUPY \ AO2

| Názov [ID] | Popis | Def. |
|--|--|-----------|
| Typ AO2 [362] | Typ analógového výstupu. Možnosti nastavenia sú analogické s AO 1 Typ AO1 [358] (str. 54). | 0-20mA |
| Pozri voľby parametra Typ AO1 [358] (str. 54) | | |
| AO2 Zdroj [1077] | Voľba veličiny, ktorá sa zobrazuje na analógovom výstupe. Možnosti nastavenia sú analogické s AO 1 AO1 Zdroj [1076] (str. 54). | Prúd MT |
| Pozri voľby parametra AO1 Zdroj [1076] (str. 54) | | |
| Sig. (AO2_A) [366] | Hodnota signálu zodpovedajúca úrovni analógového výstupu v bode A. | 0.00 A |
| 0.00 ÷ I _{NK2} ⁵ | ⁵ Hodnota závisí od výkonovej rady meniča. Pozri inšalačný návod. | |
| Sig. (AO2_B) [368] | Hodnota signálu zodpovedajúca úrovni analógového výstupu v bode B. | 6.00 A |
| 0.00 ÷ I _{NK2} ⁵ | ⁵ Hodnota závisí od výkonovej rady meniča. Pozri inšalačný návod. | |
| AO2_A [945] | Úroveň analógového výstupu v bode A. | 0.00 mA |
| 0.00 mA ÷ 20.00 mA | | |
| AO2_B [946] | Úroveň analógového výstupu v bode B. | 20.00 mA |
| 0.00 mA ÷ 20.00 mA | | |
| Signál AO2 [364] | Výber signálu podľa ktorého sa bude lineárne prepočítavať analógový výstup. | [42] Prúd |
| Signal | | |

A03

Skupina parametrov číslo [372]

Tretí analógový výstup je vyvedený na svorky: Plus - X1:23, Mínus - X1:24. Nie je prístupný pre meniče UNIFREM 400 M.

MENU \ NASTAVENIE \ VSTUPY A VÝSTUPY \ ANALÓGOVÉ VÝSTUPY \ AO3

| Názov [ID] | Popis | Def. |
|--|--|------------|
| Typ AO3 [363] | Typ analógového výstupu. Možnosti nastavenia sú analogické s AO 1 Typ AO1 [358] (str. 54). | 0-20mA |
| Pozri voľby parametra Typ AO1 [358] (str. 54) | | |
| AO3 Zdroj [1078] | Voľba veličiny, ktorá sa zobrazuje na analógovom výstupe. Možnosti nastavenia sú analogické s AO 1 AO1 Zdroj [1076] (str. 54). | Výkon |
| Pozri voľby parametra AO1 Zdroj [1076] (str. 54) | | |
| Sig. (AO3_A) [367] | Hodnota signálu zodpovedajúca úrovni analógového výstupu v bode A. | 0.0 W |
| -3E9 W ÷ 3E9 W | | |
| Sig. (AO3_B) [369] | Hodnota signálu zodpovedajúca úrovni analógového výstupu v bode B. | 6000.0 W |
| -3E9 W ÷ 3E9 W | | |
| AO3_A [947] | Úroveň analógového výstupu v bode A. | 0.00 mA |
| 0.00 mA ÷ 20.00 mA | | |
| AO3_B [948] | Úroveň analógového výstupu v bode B. | 20.00 mA |
| 0.00 mA ÷ 20.00 mA | | |
| Signál AO3 [365] | Výber signálu podľa ktorého sa bude lineárne prepočítavať analógový výstup. | [66] Výkon |
| Signal | | |

7.6 FUNKCIE

Skupina parametrov číslo [532]

Nastavenie a voľba rôznych voliteľných funkcií meniča frekvencie UNIFREM.

7.6.1 PLC FUNKCIE

Skupina parametrov číslo [315]

Zabudované numerické a logické bloky nahradzujúce jednoduchý riadiaci systém.

LOGICKÉ BLOKY

Skupina parametrov číslo [166]

Vytvorenie logických väzieb medzi signálmi. Prvé dva logické bloky sú rýchle, reagujú do 1ms, ostatné logické bloky reagujú do 10ms.

LB časovanie

Skupina parametrov číslo [1024]

Nastavenie časov oneskorenia LB.

MENU \ NASTAVENIE \ FUNKCIE \ PLC FUNKCIE \ LOGICKÉ BLOKY \ LB ČASOVANIE

| Názov [ID] | Popis | Def. |
|---|---|--------|
| Čas zap. 1 [1025] | Oneskorenie času zapnutia LB. V parametre LB pre čas zap. 1 [1033] (str. 56) je potrebné určiť pre ktoré LB je daný čas určený. | 0.00 s |
| 0.00 s ÷ 7200.00 s | | |
| LB pre čas zap. 1 [1033] | Výber logických blokov pre ktoré sa uplatní nastavený čas zapnutia Čas zap. 1 [1025] (str. 56). | |
| Pozri voľby parametra Logické bloky [8] (str. 18) | | |
| Čas zap. 2 [1026] | Oneskorenie času zapnutia LB. V parametre LB pre čas zap. 2 [1034] (str. 56) je potrebné určiť pre ktoré LB je daný čas určený. | 0.00 s |
| 0.00 s ÷ 7200.00 s | | |
| LB pre čas zap. 2 | Výber logických blokov pre ktoré sa uplatní nastavený čas zapnutia Čas zap. 2 | |

| Názov [ID] | Popis | Def. |
|---|---|--------|
| [1034] | [1026] (str. 56). | |
| Pozri voľby parametra Logické bloky [8] (str. 18) | | |
| Čas zap. 3 [1027] | Oneskorenie času zapnutia LB. V parametri LB pre čas zap. 3 [1035] (str. 57) je potrebné určiť pre ktoré LB je daný čas určený. | 0.00 s |
| 0.00 s ÷ 7200.00 s | | |
| LB pre čas zap. 3 [1035] | Výber logických blokov pre ktoré sa uplatní nastavený čas zapnutia Čas zap. 3 [1027] (str. 57). | |
| Pozri voľby parametra Logické bloky [8] (str. 18) | | |
| Čas zap. 4 [1028] | Oneskorenie času zapnutia LB. V parametri LB pre čas zap. 4 [1036] (str. 57) je potrebné určiť pre ktoré LB je daný čas určený. | 0.00 s |
| 0.00 s ÷ 7200.00 s | | |
| LB pre čas zap. 4 [1036] | Výber logických blokov pre ktoré sa uplatní nastavený čas zapnutia Čas zap. 4 [1028] (str. 57). | |
| Pozri voľby parametra Logické bloky [8] (str. 18) | | |
| Čas vyp. 1 [1029] | Oneskorenie času vypnutia LB. V parametri LB pre čas vyp. 1 [1037] (str. 57) je potrebné určiť pre ktoré LB je daný čas určený. | 0.00 s |
| 0.00 s ÷ 7200.00 s | | |
| LB pre čas vyp. 1 [1037] | Výber logických blokov pre ktoré sa uplatní nastavený čas vypnutia Čas vyp. 1 [1029] (str. 57). | |
| Pozri voľby parametra Logické bloky [8] (str. 18) | | |
| Čas vyp. 2 [1030] | Oneskorenie času vypnutia LB. V parametri LB pre čas vyp. 2 [1038] (str. 57) je potrebné určiť pre ktoré LB je daný čas určený. | 0.00 s |
| 0.00 s ÷ 7200.00 s | | |
| LB pre čas vyp. 2 [1038] | Výber logických blokov pre ktoré sa uplatní nastavený čas vypnutia Čas vyp. 2 [1030] (str. 57). | |
| Pozri voľby parametra Logické bloky [8] (str. 18) | | |
| Čas vyp. 3 [1031] | Oneskorenie času vypnutia LB. V parametri LB pre čas vyp. 3 [1039] (str. 57) je potrebné určiť pre ktoré LB je daný čas určený. | 0.00 s |
| 0.00 s ÷ 7200.00 s | | |
| LB pre čas vyp. 3 [1039] | Výber logických blokov pre ktoré sa uplatní nastavený čas vypnutia Čas vyp. 3 [1031] (str. 57). | |
| Pozri voľby parametra Logické bloky [8] (str. 18) | | |
| Čas vyp. 4 [1032] | Oneskorenie času vypnutia LB. V parametri LB pre čas vyp. 4 [1040] (str. 57) je potrebné určiť pre ktoré LB je daný čas určený. | 0.00 s |
| 0.00 s ÷ 7200.00 s | | |
| LB pre čas vyp. 4 [1040] | Výber logických blokov pre ktoré sa uplatní nastavený čas vypnutia Čas vyp. 4 [1032] (str. 57). | |
| Pozri voľby parametra Logické bloky [8] (str. 18) | | |

LB Reset

Skupina parametrov číslo [1041]

Nastavenie resetovania LB. Vybraté LB sa nastaví do východiskového stavu.

MENU \ NASTAVENIE \ FUNKCIE \ PLC FUNKCIE \ LOGICKÉ BLOKY \ LB RESET

| Názov [ID] | Popis | Def. |
|---|---|------|
| LB Reset [1045] | Výber logických blokov pre ktoré sa uplatní reset. | |
| Pozri voľby parametra Logické bloky [8] (str. 18) | | |
| LB Reset signál [1042] | Výber signálu pre Reset LB. Ten sa spracuje podľa vybranej operácie. Môže byť vybraný buď číselný alebo diskretný signál. | - |
| Signal | | |
| LB Reset aktívny [1043] | Podmienky aktivácie resetu logického bloku. | - |
| - ÷ - | | |
| LB Reset neaktívny [1044] | Deaktivácia resetu LB: V prípade číselného signálu ak je hodnota signálu menšia ako nastavená úroveň. | - |

| Názov [ID] | Popis | Def. |
|------------|-------|------|
| - ÷ - | | |

LB1 fast

Skupina parametrov číslo [167]

Nastavenie prvej rýchlej logickej operácie (reaguje 1ms).

MENU \ NASTAVENIE \ FUNKCIE \ PLC FUNKCIE \ LOGICKÉ BLOKY \ LB1 FAST

| Názov [ID] | Popis | Def. |
|---|---|------|
| LB1 operácia [625] | Typ logickej operácie, ktorá sa použije pre logický blok. | OR |
| OR | Operácia logický súčet. Výstup je aktívny ak je aspoň jeden zo vstupov aktívny. | |
| AND | Operácia logický súčin. Výstup je aktívny ak sú obidva vstupy aktívne. | |
| XOR | Operácia exkluzívny súčet. Výstup je aktívny ak sú vstupy rôzne (jeden aktívny, druhý neaktívny). | |
| RS | Klopný obvod RS. Výstup sa nastaví neaktívny ak prvý vstup je aktívny. Výstup sa nastaví aktívny ak druhý vstup je aktívny. | |
| = | Operácia rovná sa. Výstup je aktívny ak sú obidva vstupy rovnaké. | |
| >= | Operácia väčšie alebo rovné. Výstup je aktívny ak je prvý signál väčší alebo rovný ako druhý. | |
| > | Operácia väčšie. Výstup je aktívny ak je prvý signál väčší ako druhý. | |
| LB1 úrovně [1008] | Typy vstupov a výstupov pre logický blok. | |
| <input type="checkbox"/> Výstup negovaný | Výstup logického bloku bude negovaný. | |
| <input type="checkbox"/> Vstup 1 negovaný | Prvý vstupný signál je negovaný. | |
| <input type="checkbox"/> Vstup 2 negovaný | Druhý vstupný signál je negovaný. | |
| <input type="checkbox"/> Vstup 1 hrana | Prvý vstup LB reaguje na nábežnú hranu signálu. | |
| <input type="checkbox"/> Vstup 2 hrana | Druhý vstup LB reaguje na nábežnú hranu signálu. | |
| LB1_1 signál [577] | Výber signálu pre 1. vstup LB1. Ten sa spracuje podľa vybranej operácie. Môže byť vybraný buď číselný alebo diskretný signál. | - |
| Signal | | |
| LB1_1 zopne [578] | Podmienky pre zopnutie LB1_1. | - |
| - ÷ - | | |
| LB1_1 rozopne [579] | LB1_1 rozopne: V prípade číselného signálu ak je hodnota signálu menšia ako nastavená úroveň. | - |
| - ÷ - | | |
| LB1_2 signál [580] | Výber signálu pre 2. vstup LB1. Ten sa spracuje podľa vybranej operácie. Môže byť vybraný buď číselný alebo diskretný signál. | - |
| Signal | | |
| LB1_2 zopne [581] | Podmienky pre zopnutie LB2. | - |
| - ÷ - | | |
| LB1_2 rozopne [582] | LB1_2 rozopne: V prípade číselného signálu ak je hodnota signálu menšia ako nastavená úroveň. | - |
| - ÷ - | | |

LB2 fast

Skupina parametrov číslo [168]

Nastavenie druhej rýchlej logickej operácie (reaguje 1ms).

MENU \ NASTAVENIE \ FUNKCIE \ PLC FUNKCIE \ LOGICKÉ BLOKY \ LB2 FAST

| Názov [ID] | Popis | Def. |
|------------|-------|------|
|------------|-------|------|

| Názov [ID] | Popis | Def. |
|--|--|------|
| LB2 operácia [626] | Typ logickej operácie, ktorá sa použije pre logický blok. Možnosti nastavenia sú analogické s LB 1 LB1 operácia [625] (str. 58). | OR |
| Pozri voľby parametra LB1 operácia [625] (str. 58) | | |
| LB2 úrovne [1009] | Typy vstupov a výstupov pre logický blok. Možnosti nastavenia sú analogické s LB 1 LB1 úrovne [1008] (str. 58). | |
| Pozri voľby parametra LB1 úrovne [1008] (str. 58) | | |
| LB2_1 signál [583] | Výber signálu pre 1. vstup LB2. Ten sa spracuje podľa vybranej operácie. Môže byť vybraný buď číselný alebo diskretný signál. | - |
| Signal | | |
| LB2_1 zopne [584] | Podmienky pre zopnutie LB2_1. | - |
| - ÷ - | | |
| LB2_1 rozopne [585] | LB2_1 rozopne: V prípade číselného signálu ak je hodnota signálu menšia ako nastavená úroveň. | - |
| - ÷ - | | |
| LB2_2 signál [586] | Výber signálu pre 2. vstup LB2. Ten sa spracuje podľa vybranej operácie. Môže byť vybraný buď číselný alebo diskretný signál. | - |
| Signal | | |
| LB2_2 zopne [587] | Podmienky pre zopnutie LB2_2. | - |
| - ÷ - | | |
| LB2_2 rozopne [588] | LB2_2 rozopne: V prípade číselného signálu ak je hodnota signálu menšia ako nastavená úroveň. | - |
| - ÷ - | | |

LB3

Skupina parametrov číslo [169]
Nastavenie tretej logickej operácie.

MENU \ NASTAVENIE \ FUNKCIE \ PLC FUNKCIE \ LOGICKÉ BLOKY \ LB3

| Názov [ID] | Popis | Def. |
|--|--|------|
| LB3 operácia [627] | Typ logickej operácie, ktorá sa použije pre logický blok. Možnosti nastavenia sú analogické s LB 1 LB1 operácia [625] (str. 58). | OR |
| Pozri voľby parametra LB1 operácia [625] (str. 58) | | |
| LB3 úrovne [1010] | Typy vstupov a výstupov pre logický blok. Možnosti nastavenia sú analogické s LB 1 LB1 úrovne [1008] (str. 58). | |
| Pozri voľby parametra LB1 úrovne [1008] (str. 58) | | |
| LB3_1 signál [589] | Výber signálu pre 1. vstup LB3. Ten sa spracuje podľa vybranej operácie. Môže byť vybraný buď číselný alebo diskretný signál. | - |
| Signal | | |
| LB3_1 zopne [590] | Podmienky pre zopnutie LB3_1. | - |
| - ÷ - | | |
| LB3_1 rozopne [591] | LB3_1 rozopne: V prípade číselného signálu ak je hodnota signálu menšia ako nastavená úroveň. | - |
| - ÷ - | | |
| LB3_2 signál [592] | Výber signálu pre 2. vstup LB3. Ten sa spracuje podľa vybranej operácie. Môže byť vybraný buď číselný alebo diskretný signál. | - |
| Signal | | |
| LB3_2 zopne [593] | Podmienky pre zapnutie LB3_2. | - |
| - ÷ - | | |
| LB3_2 rozopne [594] | LB3_2 rozopne: V prípade číselného signálu ak je hodnota signálu menšia ako nastavená úroveň. | - |
| - ÷ - | | |

LB4

Skupina parametrov číslo [170]
Nastavenie štvrtej logickej operácie.

MENU \ NASTAVENIE \ FUNKCIE \ PLC FUNKCIE \ LOGICKÉ BLOKY \ LB4

| Názov [ID] | Popis | Def. |
|--|--|------|
| LB4 operácia [628] | Typ logickej operácie, ktorá sa použije pre logický blok. Možnosti nastavenia sú analogické s LB 1 LB1 operácia [625] (str. 58). | OR |
| Pozri voľby parametra LB1 operácia [625] (str. 58) | | |
| LB4 úrovne [1011] | Typy vstupov a výstupov pre logický blok. Možnosti nastavenia sú analogické s LB 1 LB1 úrovne [1008] (str. 58). | |
| Pozri voľby parametra LB1 úrovne [1008] (str. 58) | | |
| LB4_1 signál [595] | Výber signálu pre 1. vstup LB4. Ten sa spracuje podľa vybranej operácie. Môže byť vybraný buď číselný alebo diskretný signál. | - |
| Signal | | |
| LB4_1 zopne [596] | Podmienky pre zapnutie LB4_1. | - |
| - ÷ - | | |
| LB4_1 rozopne [597] | LB4_1 rozopne: V prípade číselného signálu ak je hodnota signálu menšia ako nastavená úroveň. | - |
| - ÷ - | | |
| LB4_2 signál [598] | Výber signálu pre 2. vstup LB4. Ten sa spracuje podľa vybranej operácie. Môže byť vybraný buď číselný alebo diskretný signál. | - |
| Signal | | |
| LB4_2 zopne [599] | Podmienky pre zopnutie LB4_2. | - |
| - ÷ - | | |
| LB4_2 rozopne [600] | LB4_2 rozopne: V prípade číselného signálu ak je hodnota signálu menšia ako nastavená úroveň. | - |
| - ÷ - | | |

LB5

Skupina parametrov číslo [171]
Nastavenie piatej logickej operácie.

MENU \ NASTAVENIE \ FUNKCIE \ PLC FUNKCIE \ LOGICKÉ BLOKY \ LB5

| Názov [ID] | Popis | Def. |
|--|--|------|
| LB5 operácia [629] | Typ logickej operácie, ktorá sa použije pre logický blok. Možnosti nastavenia sú analogické s LB 1 LB1 operácia [625] (str. 58). | OR |
| Pozri voľby parametra LB1 operácia [625] (str. 58) | | |
| LB5 úrovne [1012] | Typy vstupov a výstupov pre logický blok. Možnosti nastavenia sú analogické s LB 1 LB1 úrovne [1008] (str. 58). | |
| Pozri voľby parametra LB1 úrovne [1008] (str. 58) | | |
| LB5_1 signál [601] | Výber signálu pre 1. vstup LB5. Ten sa spracuje podľa vybranej operácie. Môže byť vybraný buď číselný alebo diskretný signál. | - |
| Signal | | |
| LB5_1 zopne [602] | Podmienky pre zopnutie LB5_1. | - |
| - ÷ - | | |
| LB5_1 rozopne [603] | LB5_1 rozopne: V prípade číselného signálu ak je hodnota signálu menšia ako nastavená úroveň. | - |
| - ÷ - | | |
| LB5_2 signál [604] | Výber signálu pre 2. vstup LB5. Ten sa spracuje podľa vybranej operácie. Môže byť vybraný buď číselný alebo diskretný signál. | - |
| Signal | | |

| Názov [ID] | Popis | Def. |
|-------------------------------|---|------|
| LB5_2 zopne [605] | Podmienky pre zopnutie LB5_2. | - |
| - ÷ - | | |
| LB5_2 rozopne [606] | LB5_2 rozopne: V prípade číselného signálu ak je hodnota signálu menšia ako nastavená úroveň. | - |
| - ÷ - | | |

LB6

Skupina parametrov číslo [173]

Nastavenie šiestej logickej operácie.

MENU \ NASTAVENIE \ FUNKCIE \ PLC FUNKCIE \ LOGICKÉ BLOKY \ LB6

| Názov [ID] | Popis | Def. |
|--|--|------|
| LB6 operácia [630] | Typ logickej operácie, ktorá sa použije pre logický blok. Možnosti nastavenia sú analogické s LB 1 LB1 operácia [625] (str. 58). | OR |
| Pozri voľby parametra LB1 operácia [625] (str. 58) | | |
| LB6 úroveň [1013] | Typy vstupov a výstupov pre logický blok. Možnosti nastavenia sú analogické s LB 1 LB1 úroveň [1008] (str. 58). | |
| Pozri voľby parametra LB1 úroveň [1008] (str. 58) | | |
| LB6_1 signál [607] | Výber signálu pre 1. vstup LB6. Ten sa spracuje podľa vybranej operácie. Môže byť vybraný buď číselný alebo diskretný signál. | - |
| Signal | | |
| LB6_1 zopne [608] | Podmienky pre zopnutie LB6_1. | - |
| - ÷ - | | |
| LB6_1 rozopne [609] | LB6_1 rozopne: V prípade číselného signálu ak je hodnota signálu menšia ako nastavená úroveň. | - |
| - ÷ - | | |
| LB6_2 signál [610] | Výber signálu pre 2. vstup LB6. Ten sa spracuje podľa vybranej operácie. Môže byť vybraný buď číselný alebo diskretný signál. | - |
| Signal | | |
| LB6_2 zopne [611] | Podmienky pre zopnutie LB6_2. | - |
| - ÷ - | | |
| LB6_2 rozopne [612] | LB6_2 rozopne: V prípade číselného signálu ak je hodnota signálu menšia ako nastavená úroveň. | - |
| - ÷ - | | |

LB7

Skupina parametrov číslo [174]

Nastavenie siedmej logickej operácie.

MENU \ NASTAVENIE \ FUNKCIE \ PLC FUNKCIE \ LOGICKÉ BLOKY \ LB7

| Názov [ID] | Popis | Def. |
|--|--|------|
| LB7 operácia [631] | Typ logickej operácie, ktorá sa použije pre logický blok. Možnosti nastavenia sú analogické s LB 1 LB1 operácia [625] (str. 58). | OR |
| Pozri voľby parametra LB1 operácia [625] (str. 58) | | |
| LB7 úroveň [1014] | Typy vstupov a výstupov pre logický blok. Možnosti nastavenia sú analogické s LB 1 LB1 úroveň [1008] (str. 58). | |
| Pozri voľby parametra LB1 úroveň [1008] (str. 58) | | |
| LB7_1 signál [613] | Výber signálu pre 1. vstup LB7. Ten sa spracuje podľa vybranej operácie. Môže byť vybraný buď číselný alebo diskretný signál. | - |
| Signal | | |
| LB7_1 zopne | Podmienky pre zopnutie LB7_1. | - |

| Názov [ID] | Popis | Def. |
|-------------------------------|---|------|
| [614] | | |
| - ÷ - | | |
| LB7_1 rozopne [615] | LB7_1 rozopne: V prípade číselného signálu ak je hodnota signálu menšia ako nastavená úroveň. | - |
| - ÷ - | | |
| LB7_2 signál [616] | Výber signálu pre 2. vstup LB7. Ten sa spracuje podľa vybranej operácie. Môže byť vybraný buď číselný alebo diskretný signál. | - |
| Signal | | |
| LB7_2 zopne [617] | Podmienky pre zopnutie LB7_2. | - |
| - ÷ - | | |
| LB7_2 rozopne [618] | LB7_2 rozopne: V prípade číselného signálu ak je hodnota signálu menšia ako nastavená úroveň. | - |
| - ÷ - | | |

LB8

Skupina parametrov číslo [175]

Nastavenie ôsmej logickej operácie.

MENU \ NASTAVENIE \ FUNKCIE \ PLC FUNKCIE \ LOGICKÉ BLOKY \ LB8

| Názov [ID] | Popis | Def. |
|-------------------------------|--|------|
| LB8 operácia [632] | Typ logickej operácie, ktorá sa použije pre logický blok. Možnosti nastavenia sú analogické s LB 1 LB1 operácia [625] (str. 58). | OR |
| | Pozri voľby parametra LB1 operácia [625] (str. 58) | |
| LB8 úrovne [1015] | Typy vstupov a výstupov pre logický blok. Možnosti nastavenia sú analogické s LB 1 LB1 úrovne [1008] (str. 58). | |
| | Pozri voľby parametra LB1 úrovne [1008] (str. 58) | |
| LB8_1 signál [619] | Výber signálu pre 1. vstup LB8. Ten sa spracuje podľa vybranej operácie. Môže byť vybraný buď číselný alebo diskretný signál. | - |
| Signal | | |
| LB8_1 zopne [620] | Podmienky pre zopnutie LB8_1. | - |
| - ÷ - | | |
| LB8_1 rozopne [621] | LB8_1 rozopne: V prípade číselného signálu ak je hodnota signálu menšia ako nastavená úroveň. | - |
| - ÷ - | | |
| LB8_2 signál [622] | Výber signálu pre 2. vstup LB8. Ten sa spracuje podľa vybranej operácie. Môže byť vybraný buď číselný alebo diskretný signál. | - |
| Signal | | |
| LB8_2 zopne [623] | Podmienky pre zopnutie LB8_2. | - |
| - ÷ - | | |
| LB8_2 rozopne [624] | LB8_2 rozopne: V prípade číselného signálu ak je hodnota signálu menšia ako nastavená úroveň. | - |
| - ÷ - | | |

NUMERICKÉ BLOKY

Skupina parametrov číslo [176]

Vytvorenie výpočtových väzieb medzi signálmi. Reagujú s oneskorením 10 ms.

NB1

Skupina parametrov číslo [191]

Nastavenie prvého numerického bloku.

UNIFREM VF v.2.50x

MENU \ NASTAVENIE \ FUNKCIE \ PLC FUNKCIE \ NUMERICKÉ BLOKY \ NB1

| Názov [ID] | Popis | Def. |
|---|---|------------------|
| NB1 vstup 1 [633] | Výber signálu pre 1. vstup NB1. Ten sa spracuje podľa vybranej operácie. | - |
| Signal | | |
| NB1 vstup 2 [634] | Výber signálu pre 2. vstup NB1. Ten sa spracuje podľa vybranej operácie. | - |
| Signal | | |
| NB1 operácia [635] | Typ operácie, ktorá sa použije pre numerický blok. | plus |
| plus | Výstup NB je súčet vstupných signálov. | |
| mínus | Výstup NB je rozdiel vstupných signálov. | |
| krát | Výstup NB je súčin vstupných signálov. | |
| minimum | Výstup NB je minimum zo vstupných signálov. | |
| maximum | Výstup NB je maximum zo vstupných signálov. | |
| abs | Výstup NB je absolútna hodnota prvého vstupu. | |
| filter | Výstup NB je filtrovaný prvý vstup NB s časovou konštantou podľa druhého vstupu. | |
| multiplexor | Výstup NB je jeden zo vstupných signálov. Ak je riadiaci signál neaktívny je použitá hodnota prvého vstupu. Ak je riadiaci signál aktívny je použitá hodnota druhého vstupu. | |
| integrátor | Výstup NB je integrovaný vstupom 1, ktorý je zosilnený vstupom 2. Výstup NB je saturovaný na minimum podľa bodu výstupu A a na maximum podľa bodu výstupu B. | |
| NB1 riadenie [1279] | Slúži na riadenie numerického bloku. Pre operáciu multiplexor slúži ako prepínač vstupov. Pre ostatné operácie slúži ako povoloovací vstup. Ak je aktívny vykoná sa operácia, inak si NB pamätá predošlú hodnotu. | Aktívny |
| Pozri voľby parametra Bit1 DŽ maska [553] (str. 37) | | |
| NB1 výstup [1254] | Výber výstupného parametra, do ktorého bude NB zapisovať, podľa lineárnej prevodovej charakteristiky danej bodmi A,B. | - |
| Signal | | |
| NB1_A [1257] | Výsledok operácie numerického bloku v bode A. | 0.000000000000 |
| -1E18 ÷ 1E18 | | |
| Výstup (NB1_A) [1255] | Hodnota výstupu zodpovedajúca NB1_A [1257] (str. 63). | - |
| - ÷ - | | |
| NB1_B [1258] | Výsledok operácie numerického bloku v bode B. | 100.000000000000 |
| -1E18 ÷ 1E18 | | |
| Výstup (NB1_B) [1256] | Hodnota výstupu zodpovedajúca NB1_B [1258] (str. 63). | - |
| - ÷ - | | |

NB2

Skupina parametrov číslo [300]

Nastavenie druhého numerického bloku.

MENU \ NASTAVENIE \ FUNKCIE \ PLC FUNKCIE \ NUMERICKÉ BLOKY \ NB2

| Názov [ID] | Popis | Def. |
|--|--|------|
| NB2 vstup 1 [637] | Výber signálu pre 1. vstup NB2. Ten sa spracuje podľa vybranej operácie. | - |
| Signal | | |
| NB2 vstup 2 [638] | Výber signálu pre 2. vstup NB2. Ten sa spracuje podľa vybranej operácie. | - |
| Signal | | |
| NB2 operácia [639] | Typ operácie, ktorá sa použije pre numerický blok. | plus |
| Pozri voľby parametra NB1 operácia [635] (str. 63) | | |

UNIFREM VF v.2.50x

| Názov [ID] | Popis | Def. |
|------------------------------|---|------------------|
| NB2 riadenie [1280] | Pozri NB1 riadenie [1279] (str. 63). Pozri voľby parametra Bit1 DŽ maska [553] (str. 37) | Aktívny |
| NB2 výstup [1259] | Výber výstupného parametra, do ktorého bude NB zapisovať, podľa lineárnej prevodovej charakteristiky danej bodmi A,B. Signal | - |
| NB2_A [1262] | Výsledok operácie numerického bloku v bode A. -1E18 ÷ 1E18 | 0.000000000000 |
| Výstup (NB2_A) [1260] | Hodnota výstupu zodpovedajúca NB2_A [1262] (str. 64). - ÷ - | - |
| NB2_B [1263] | Výsledok operácie numerického bloku v bode B. -1E18 ÷ 1E18 | 100.000000000000 |
| Výstup (NB2_B) [1261] | Hodnota výstupu zodpovedajúca NB2_B [1263] (str. 64). - ÷ - | - |

NB3

Skupina parametrov číslo [302]

Nastavenie tretieho numerického bloku.

MENU \ NASTAVENIE \ FUNKCIE \ PLC FUNKCIE \ NUMERICKÉ BLOKY \ NB3

| Názov [ID] | Popis | Def. |
|------------------------------|---|------------------|
| NB3 vstup 1 [1016] | Výber signálu pre 1. vstup NB3. Ten sa spracuje podľa vybranej operácie. Signal | - |
| NB3 vstup 2 [1017] | Výber signálu pre 2. vstup NB3. Ten sa spracuje podľa vybranej operácie. Signal | - |
| NB3 operácia [1018] | Typ operácie, ktorá sa použije pre numerický blok Pozri voľby parametra NB1 operácia [635] (str. 63) | plus |
| NB3 riadenie [1281] | Pozri NB1 riadenie [1279] (str. 63). Pozri voľby parametra Bit1 DŽ maska [553] (str. 37) | Aktívny |
| NB3 výstup [1264] | Výber výstupného parametra, do ktorého bude NB zapisovať, podľa lineárnej prevodovej charakteristiky danej bodmi A,B. Signal | - |
| NB3_A [1267] | Výsledok operácie numerického bloku v bode A. -1E18 ÷ 1E18 | 0.000000000000 |
| Výstup (NB3_A) [1265] | Hodnota výstupu zodpovedajúca NB3_A [1267] (str. 64). - ÷ - | - |
| NB3_B [1268] | Výsledok operácie numerického bloku v bode B. -1E18 ÷ 1E18 | 100.000000000000 |
| Výstup (NB3_B) [1266] | Hodnota výstupu zodpovedajúca NB3_B [1268] (str. 64). - ÷ - | - |

NB4

Skupina parametrov číslo [310]

Nastavenie štvrtého numerického bloku.

MENU \ NASTAVENIE \ FUNKCIE \ PLC FUNKCIE \ NUMERICKÉ BLOKY \ NB4

UNIFREM VF v.2.50x

| Názov [ID] | Popis | Def. |
|---|---|------------------|
| NB4 vstup 1 [1020] | Výber signálu pre 1. vstup NB4. Ten sa spracuje podľa vybranej operácie. | - |
| Signal | | |
| NB4 vstup 2 [1021] | Výber signálu pre 2. vstup NB4. Ten sa spracuje podľa vybranej operácie. | - |
| Signal | | |
| NB4 operácia [1022] | Typ operácie, ktorá sa použije pre numerický blok | plus |
| Pozri voľby parametra NB1 operácia [635] (str. 63) | | |
| NB4 riadenie [1282] | Pozri NB1 riadenie [1279] (str. 63). | Aktívny |
| Pozri voľby parametra Bit1 DŽ maska [553] (str. 37) | | |
| NB4 výstup [1269] | Výber výstupného parametra, do ktorého bude NB zapisovať, podľa lineárnej prevodovej charakteristiky danej bodmi A,B. | - |
| Signal | | |
| NB4_A [1272] | Výsledok operácie numerického bloku v bode A. | 0.000000000000 |
| -1E18 ÷ 1E18 | | |
| Výstup (NB4_A) [1270] | Hodnota výstupu zodpovedajúca NB4_A [1272] (str. 65). | - |
| - ÷ - | | |
| NB4_B [1273] | Výsledok operácie numerického bloku v bode B. | 100.000000000000 |
| -1E18 ÷ 1E18 | | |
| Výstup (NB4_B) [1271] | Hodnota výstupu zodpovedajúca NB4_B [1273] (str. 65). | - |
| - ÷ - | | |

NB5

Skupina parametrov číslo [1672]

Nastavenie piateho numerického bloku.

MENU \ NASTAVENIE \ FUNKCIE \ PLC FUNKCIE \ NUMERICKÉ BLOKY \ NB5

| Názov [ID] | Popis | Def. |
|---|---|----------------|
| NB5 vstup 1 [1674] | Výber signálu pre 1. vstup NB5. Ten sa spracuje podľa vybranej operácie. | - |
| Signal | | |
| NB5 vstup 2 [1675] | Výber signálu pre 2. vstup NB5. Ten sa spracuje podľa vybranej operácie. | - |
| Signal | | |
| NB5 operácia [1676] | Typ operácie, ktorá sa použije pre numerický blok. | plus |
| Pozri voľby parametra NB1 operácia [635] (str. 63) | | |
| NB5 riadenie [1677] | Slúži na riadenie numerického bloku. Pre operáciu multiplexor slúži ako prepínač vstupov. Pre ostatné operácie slúži ako povoloovací vstup. Ak je aktívny vykoná sa operácia, inak si NB pamätá predošlú hodnotu. | Aktívny |
| Pozri voľby parametra Bit1 DŽ maska [553] (str. 37) | | |
| NB5 výstup [1678] | Výber výstupného parametra, do ktorého bude NB zapisovať, podľa lineárnej prevodovej charakteristiky danej bodmi A,B. | - |
| Signal | | |
| NB5_A [1679] | Výsledok operácie numerického bloku v bode A. | 0.000000000000 |
| -1E18 ÷ 1E18 | | |
| Výstup (NB5_A) [1680] | Hodnota výstupu zodpovedajúca NB5_A [1679] (str. 65). | - |

| Názov [ID] | Popis | Def. |
|------------------------------|---|------------------|
| - ÷ - | | |
| NB5_B [1681] | Výsledok operácie numerického bloku v bode B. | 100.000000000000 |
| -1E18 ÷ 1E18 | | |
| Výstup (NB5_B) [1682] | Hodnota výstupu zodpovedajúca NB5_B [1681] (str. 66). | - |
| - ÷ - | | |

NB6

Skupina parametrov číslo [1673]

Nastavenie šiesteho numerického bloku.

MENU \ NASTAVENIE \ FUNKCIE \ PLC FUNKCIE \ NUMERICKÉ BLOKY \ NB6

| Názov [ID] | Popis | Def. |
|---|---|------------------|
| NB6 vstup 1 [1683] | Výber signálu pre 1. vstup NB6. Ten sa spracuje podľa vybranej operácie. | - |
| Signal | | |
| NB6 vstup 2 [1684] | Výber signálu pre 2. vstup NB6. Ten sa spracuje podľa vybranej operácie. | - |
| Signal | | |
| NB6 operácia [1685] | Typ operácie, ktorá sa použije pre numerický blok. | plus |
| Pozri voľby parametra NB1 operácia [635] (str. 63) | | |
| NB6 riadenie [1686] | Slúži na riadenie numerického bloku. Pre operáciu multiplexor slúži ako prepínač vstupov. Pre ostatné operácie slúži ako povoloovací vstup. Ak je aktívny vykoná sa operácia, inak si NB pamätá predošlú hodnotu. | Aktívny |
| Pozri voľby parametra Bit1 DŽ maska [553] (str. 37) | | |
| NB6 výstup [1687] | Výber výstupného parametra, do ktorého bude NB zapisovať, podľa lineárnej prevodovej charakteristiky danej bodmi A,B. | - |
| Signal | | |
| NB6_A [1688] | Výsledok operácie numerického bloku v bode A. | 0.000000000000 |
| -1E18 ÷ 1E18 | | |
| Výstup (NB6_A) [1689] | Hodnota výstupu zodpovedajúca NB6_A [1688] (str. 66). | - |
| - ÷ - | | |
| NB6_B [1690] | Výsledok operácie numerického bloku v bode B. | 100.000000000000 |
| -1E18 ÷ 1E18 | | |
| Výstup (NB6_B) [1691] | Hodnota výstupu zodpovedajúca NB6_B [1690] (str. 66). | - |
| - ÷ - | | |
| Data 1 [636] | Užívateľský parameter. | 1.000000000000 |
| -1E18 ÷ 1E18 | Slúži na ukladanie parametrov, alebo medzivýsledkov pre numerické alebo logické bloky. | |
| Data 2 [640] | Užívateľský parameter. | 1.000000000000 |
| -1E18 ÷ 1E18 | Slúži na ukladanie parametrov, alebo medzivýsledkov pre numerické alebo logické bloky. | |
| Data 3 [1019] | Užívateľský parameter. | 1.000000000000 |
| -1E18 ÷ 1E18 | Slúži na ukladanie parametrov, alebo medzivýsledkov pre numerické alebo logické bloky. | |
| Data 4 [1023] | Užívateľský parameter. | 1.000000000000 |
| -1E18 ÷ 1E18 | Slúži na ukladanie parametrov, alebo medzivýsledkov pre numerické alebo logické bloky. | |
| Data hex 5 [334] | Užívateľský parameter. Číslo sa zadáva v 16tkovej sústave. | 0000 hex |
| 0000 hex ÷ FFFFFFFF hex | Slúži na ukladanie parametrov, alebo medzivýsledkov pre numerické alebo logické bloky. | |

| Názov [ID] | Popis | Def. |
|----------------------------|--|----------------|
| Data hex 6 [467] | Užívateľský parameter. Číslo sa zadáva v 16 sústave. | 0000 hex |
| 0000 hex ÷ FFFFFFFF hex | Slúži na ukladanie parametrov, alebo medzivýsledkov pre numerické alebo logické bloky. | |
| Data 7 [1670] | Užívateľský parameter. | 1.000000000000 |
| -1E18 ÷ 1E18 | Slúži na ukladanie parametrov, alebo medzivýsledkov pre numerické alebo logické bloky. | |
| Data 8 [1671] | Užívateľský parameter. | 1.000000000000 |
| -1E18 ÷ 1E18 | Slúži na ukladanie parametrov, alebo medzivýsledkov pre numerické alebo logické bloky. | |

7.6.2 KONCOVÉ SPÍNAČE

Skupina parametrov číslo [875]

Nastavenie koncových spínačov, ktoré slúžia na odvolenie rôznych ovládacích povelov (STOP alebo spomalenie) v konkrétnych udalostiach. Príkladom použitia je dojazd do krajnej polohy žeriava po zopnutí koncového spínača.

KS1

Skupina parametrov číslo [876]

Nastavenie prvého koncového spínača.

MENU \ NASTAVENIE \ FUNKCIE \ KONCOVÉ SPÍNAČE \ KS1

| Názov [ID] | Popis | Def. |
|--|---|----------|
| Typ KS1 [880] | Nastavenie typu koncového spínača. | |
| <input type="checkbox"/> Spomaľovací | Pri zopnutí KS menič obmedzí rýchlosť na frekvenciu koncového spínača v danom smere (Frek. KSx). | |
| <input type="checkbox"/> Dráha + Stop | Pri zopnutí KS motor prejde nastavenú dráhu v danom smere (Dráha KSx) a zastaví. | |
| <input type="checkbox"/> Stop | Pri zopnutí KS menič zastaví v danom smere. | |
| <input type="checkbox"/> Pre reverz | Koncový spínač reaguje len v reverznom smere. | |
| Frek. KS1 [915] | Hodnota obmedzenia maximálnej frekvencie pri aktivovaní funkcie koncového spínača nastaveného na typ "Spomaľovací". Funkcia spomalenie sa uplatní iba pre daný smer otáčania podľa typu koncového spínača. | 0.00 Hz |
| Min. frekvencia [110] ÷ Max. frekvencia [111] | | |
| Dráha KS1 [884] | Dráha pre dojazd, ktorú menič dovolí prejsť pri aktivovaní funkcie koncového spínača nastaveného na typ "Dráha + Stop". Súčasne treba nastaviť parametre Prevod prev. [888] (str. 30) a Dráha otáčky [889] (str. 30). | 0.0000 m |
| 0.0000 m ÷ 99000.0000 m | | |
| Zdroj KS1 [895] | Nastavenie zdroja koncového spínača. | Žiadny |
| Pozri voľby parametra Zdroj rých.stopu [986] (str. 33) | | |
| KS1 maska [896] | Povel koncového spínača bude aktívny ak aspoň jeden z vybraných binárnych vstupov alebo logických blokov bude aktívny. | |
| Pozri voľby parametra Bit1 DŽ maska [553] (str. 37) | | |

KS2

Skupina parametrov číslo [877]

Nastavenie druhého koncového spínača.

MENU \ NASTAVENIE \ FUNKCIE \ KONCOVÉ SPÍNAČE \ KS2

| Názov [ID] | Popis | Def. |
|---|--|---------|
| Typ KS2 [881] | Nastavenie typu koncového spínača. Možnosti nastavenia sú analogické s KS1 Typ KS1 [880] (str. 67). | |
| Pozri voľby parametra Typ KS1 [880] (str. 67) | | |
| Frek. KS2 [916] | Hodnota obmedzenia maximálnej frekvencie pri aktivovaní funkcie koncového spínača nastaveného na typ "Spomaľovací". Funkcia spomalenie sa uplatní iba pre daný smer otáčania podľa typu koncového spínača. | 0.00 Hz |

| Názov [ID] | Popis | Def. |
|--|---|----------|
| Min. frekvencia [110] ÷ Max. frekvencia [111] | | |
| Dráha KS2 [885] | Dráha pre dojazd, ktorú menič dovolí prejsť pri aktivovaní funkcie koncového spínača nastaveného na typ "Dráha + Stop". Súčasne treba nastaviť parametre Prevod prev. [888] (str. 30) a Dráha otáčky [889] (str. 30). | 0.0000 m |
| 0.0000 m ÷ 99000.0000 m | | |
| Zdroj KS2 [898] | Nastavenie zdroja koncového spínača. | Žiadny |
| Pozri voľby parametra | Zdroj rých.stopu [986] (str. 33) | |
| KS2 maska [899] | Povel koncového spínača bude aktívny ak aspoň jeden z vybraných binárnych vstupov alebo logických blokov bude aktívny. | |
| Pozri voľby parametra | Bit1 DŽ maska [553] (str. 37) | |

KS3

Skupina parametrov číslo [878]

Nastavenie tretieho koncového spínača.

MENU \ NASTAVENIE \ FUNKCIE \ KONCOVÉ SPÍNAČE \ KS3

| Názov [ID] | Popis | Def. |
|--|---|----------|
| Typ KS3 [882] | Nastavenie typu koncového spínača. Možnosti nastavenia sú analogické s KS1 Typ KS1 [880] (str. 67). | |
| Pozri voľby parametra | Typ KS1 [880] (str. 67) | |
| Frek. KS3 [917] | Hodnota obmedzenia maximálnej frekvencie pri aktivovaní funkcie koncového spínača nastaveného na typ "Spomaľovací". Funkcia spomalenie sa uplatní iba pre daný smer otáčania podľa typu koncového spínača. | 0.00 Hz |
| Min. frekvencia [110] ÷ Max. frekvencia [111] | | |
| Dráha KS3 [886] | Dráha pre dojazd, ktorú menič dovolí prejsť pri aktivovaní funkcie koncového spínača nastaveného na typ "Dráha + Stop". Súčasne treba nastaviť parametre Prevod prev. [888] (str. 30) a Dráha otáčky [889] (str. 30). | 0.0000 m |
| 0.0000 m ÷ 99000.0000 m | | |
| Zdroj KS3 [901] | Nastavenie zdroja koncového spínača. | Žiadny |
| Pozri voľby parametra | Zdroj rých.stopu [986] (str. 33) | |
| KS3 maska [902] | Povel koncového spínača bude aktívny ak aspoň jeden z vybraných binárnych vstupov alebo logických blokov bude aktívny. | |
| Pozri voľby parametra | Bit1 DŽ maska [553] (str. 37) | |

KS4

Skupina parametrov číslo [879]

Nastavenie štvrtého koncového spínača.

MENU \ NASTAVENIE \ FUNKCIE \ KONCOVÉ SPÍNAČE \ KS4

| Názov [ID] | Popis | Def. |
|--|--|---------|
| Typ KS4 [883] | Nastavenie typu koncového spínača. Možnosti nastavenia sú analogické s KS1 Typ KS1 [880] (str. 67). | |
| Pozri voľby parametra | Typ KS1 [880] (str. 67) | |
| Frek. KS4 [918] | Hodnota obmedzenia maximálnej frekvencie pri aktivovaní funkcie koncového spínača nastaveného na typ "Spomaľovací". Funkcia spomalenie sa uplatní iba pre daný smer otáčania podľa typu koncového spínača. | 0.00 Hz |
| Min. frekvencia [110] ÷ Max. frekvencia [111] | | |
| Dráha KS4 [887] | Dráha pre dojazd, ktorú menič dovolí prejsť pri aktivovaní funkcie koncového | 0.0000 |

| Názov [ID] | Popis | Def. |
|--|--|--------|
| | spínača nastaveného na typ "Dráha + Stop". Súčasne treba nastaviť parametre Prevod prev. [888] (str. 30) a Dráha otáčky [889] (str. 30). | m |
| 0.0000 m 99000.0000 m | ÷ | |
| Zdroj KS4 [904] | Nastavenie zdroja koncového spínača. | Žiadny |
| Pozri voľby parametra Zdroj rých.stopu [986] (str. 33) | | |
| KS4 maska [905] | Povel koncového spínača bude aktívny ak aspoň jeden z vybraných binárnych vstupov alebo logických blokov bude aktívny. | |
| Pozri voľby parametra Bit1 DŽ maska [553] (str. 37) | | |

7.6.3 PROCESNÝ REG.

Skupina parametrov číslo [385]

Univerzálny procesný regulátor slúži pre reguláciu vybranej veličiny. Regulovaná veličina sa volí signálom Zdroj sp. väzby PR [139] (str. 69) a jej želaná hodnota v Zdroj žel. PR [130] (str. 69). Výstup PR [64] (str. 19) sa potom použije ako zdroj niektorého parametra typu signál (spravidla želaná hodnota frekvencie).

MENU \ NASTAVENIE \ FUNKCIE \ PROCESNÝ REG.

| Názov [ID] | Popis | Def. |
|---|--|---------|
| Režim PR [386] | Výber režimu procesného regulátora a fyzikálneho rozmeru regulovanej veličiny. | Vypnutý |
| Vypnutý | Procesný regulátor je vypnutý. | |
| Tlak Pa | Regulovaná veličina je tlak v Pascaloch [Pa]. | |
| Tlak Pa inverzný | Regulovaná veličina je tlak v Pascaloch [Pa], odchýlka je invertovaná. | |
| Tlak bar | Regulovaná veličina je tlak v baroch [bar]. | |
| Tlak bar inverzný | Regulovaná veličina je tlak v baroch [bar], odchýlka je invertovaná. | |
| Tlak atm | Regulovaná veličina je tlak v atmosférach [atm]. | |
| Tlak at inverzný | Regulovaná veličina je tlak v atmosférach [atm], odchýlka je invertovaná. | |
| Teplota | Regulovaná veličina je teplota v stupňoch Celzia [°C]. | |
| Teplota inverzný | Regulovaná veličina je teplota v stupňoch Celzia [°C], odchýlka je invertovaná. | |
| Poloha | Regulovaná veličina je poloha. | |
| Poloha inverzný | Regulovaná veličina je poloha, odchýlka je invertovaná. | |
| Prietok | Regulovaná veličina je prietok. | |
| Prietok inverzný | Regulovaná veličina je prietok, odchýlka je invertovaná. | |
| Pomerný | Regulovaná veličina je v pomerných jednotkách. | |
| Pomerný inverzný | Regulovaná veličina je v pomerných jednotkách, odchýlka je invertovaná. | |
| Napätie | Regulovaná veličina je napätie. | |
| Napätie inverzný | Regulovaná veličina je napätie, odchýlka je invertovaná. | |
| Prúd | Regulovaná veličina je prúd. | |
| Prúd inverzný | Regulovaná veličina je prúd, odchýlka je invertovaná. | |
| Výkon | Regulovaná veličina je výkon. | |
| Výkon inverzný | Regulovaná veličina je výkon, odchýlka je invertovaná. | |
| Zdroj žel. PR [130] | Nastavenie zdroja želanej hodnoty procesného regulátora. | Hodnota |
| Hodnota | Ako zdroj bude použitý parameter Zdroj žel. PR [130] (str. 69). | |
| AIN1 | Zdroj želanej hodnoty PR je analógový vstup AIN1. | |
| AIN2 | Zdroj želanej hodnoty PR je analógový vstup AIN2. | |
| AIN3 | Zdroj želanej hodnoty PR je analógový vstup AIN3. | |
| AIN4 | Zdroj želanej hodnoty PR je analógový vstup AIN4. | |
| Motor potenc. | Motor-potenciometer bude použitý ako zdroj, viď. [970] (str. 38). | |
| Špeciálny | Zdrojom hodnoty je špeciálne nastavenie Signál pre ŽH [419] (str. 71). | |
| Žel. hodnota [407] | Želaná hodnota procesného regulátora. Hodnota sa uplatní ak je parameter Zdroj žel. PR [130] (str. 69) nastavený na "Hodnota". | 0.0 % |
| Dolný rozsah reg. [396] ÷ Horný rozsah reg. [397] | | |
| Zdroj sp. väzby PR [139] | Nastavenie zdroja spätnej väzby pre procesný regulátor. Spätaná väzba predstavuje skutočnú hodnotu regulovanej veličiny - prevažne signál zo | Hodnota |

| Názov [ID] | Popis | Def. |
|---|--|---------|
| | snímača alebo meracieho prevodníka. | |
| Pozri voľby parametra Zdroj žel. PR [130] (str. 69) | | |
| Spätaná väzba [418] | Aktuálna hodnota procesného regulátora. Hodnota sa uplatní ak nie je vybraný signál Zdroj sp. väzby PR [139] (str. 69). | 0.0 % |
| Dolný rozsah reg. [396] ÷ Horný rozsah reg. [397] | | |
| Dolný rozsah reg. [396] | Minimálna hodnota pre rozsah regulácie (spätnej väzby) PR. | 0.0 % |
| -500.0 % ÷ 500.0 % | | |
| Horný rozsah reg. [397] | Maximálna hodnota pre rozsah regulácie (spätnej väzby) PR. | 0.0 % |
| -500.0 % ÷ 500.0 % | | |
| Necitlivosť [406] | Necitlivosť procesného regulátora na zmeny regulovanej veličiny. | 0.0 % |
| -500.0 % ÷ 500.0 % | Nastavenie nenulovej necitlivosti môže potlačiť kmity výstupu PR, spôsobených šumom na regulačnej odchýlke Dif. hod. PR [410] (str. 19) ale môže spôsobiť aj trvalú odchýlku, ktorá je úmerná veľkosti necitlivosti. | |
| P proc. reg [411] | Proporcionálne zosilnenie procesného regulátora. | 1.00 |
| 0.00 ÷ 30.00 | | |
| I proc. reg. [412] | Časová konštanta integračnej zložky procesného regulátora. | 10.00 s |
| 0.01 s ÷ 600.01 s | Pri hodnote 0 s je integračná zložka vypnutá. | |
| D proc. reg. [413] | Časová konštanta derivačnej zložky regulátora. | 0.00 s |
| 0.00 s ÷ 1.00 s | | |
| Filter D zložky [17] | Časová konštanta filtra derivačnej zložky procesného regulátora. | 0.0 ms |
| 0.0 ms ÷ 1000.0 ms | Pri hodnote 0 s je filter vypnutý. | |
| Parkovanie PR [414] | Parkovanie je funkcia, ktorá automaticky deaktivuje ŠTART pohonu, ak sú splnené podmienky parkovania Hyster. odpark. [416] (str. 70) a Čas zapark. [415] (str. 70). Ak pracuje PR na svojom dolnom ohraničení po dobu Čas zapark. [415] (str. 70), menič zablokuje ŠTART. To môže nastať ak regulovaná veličina presahuje želanú hodnotu a výstup PR je na minime. Ak sa hodnota regulačnej odchýlky zmení tak, že presiahne hodnotu Hyster. odpark. [416] (str. 70), blokovanie Štartu sa uvoľní a opäť začína PR regulovať. Táto funkcia slúži k zamedzeniu zbytočného chodu zariadenia a úspore energie v stave, kedy činnosť regulácie nemá zásadný vplyv na priebeh regulovanej veličiny. | Vypnuté |
| Vypnuté | Parkovanie je vypnuté. | |
| Zapnuté | Parkovanie je zapnuté. | |
| Hyster. odpark. [416] | Regulačná odchýlka PR, pri ktorej dôjde k odparkovaniu meniča (odparkovanie = zrušeniu blokácie Štartu). | 0.0 % |
| -500.0 % ÷ 500.0 % | | |
| Čas zapark. [415] | Čas ktorý musí uplynúť, pri splnených podmienkach parkovania, aby došlo k zaparkovaniu PR (zaparkovanie = blokovanie Štartu). | 60.0 s |
| 0.1 s ÷ 3200.0 s | | |

Inicializácia PR

Skupina parametrov číslo [1132]

Nastavenie signálu inicializácie (resetovania) výstupu PR a I-zložky na definovanú hodnotu.

MENU \ NASTAVENIE \ FUNKCIE \ PROCESNÝ REG. \ INICIALIZÁCIA PR

| Názov [ID] | Popis | Def. |
|------------------------|--------------------------------------|------|
| PR reset signál | Signál resetu procesného regulátora. | - |

| Názov [ID] | Popis | Def. |
|--------------------------|--|--------|
| [303] | | |
| Signal | Pri aktivovaní signálu resetu procesného regulátora sa integračná zložka a výstup PR nastaví na hodnotu danú parametrom Hodn. pri resete [1131] (str. 71). | |
| Reset PR [305] | Podmienka pre reset PR. | - |
| - ÷ - | | |
| Reset PR neaktívny [779] | Deaktivácia resetu PR: V prípade číselného signálu ak je hodnota signálu menšia ako nastavená úroveň. | - |
| - ÷ - | | |
| Hodn. pri resete [1131] | Hodnota, ktorú menič nastavuje do výstupu a integračnej zložky PR pri aktívnom resete PR. | 0.0000 |
| -1.0000 ÷ 1.0000 | | |

ŠPECIÁLNE NASTAVENIE PR

Skupina parametrov číslo [196]

Špeciálne nastavenie signálov procesného regulátora.

MENU \ NASTAVENIE \ FUNKCIE \ PROCESNÝ REG. \ ŠPECIÁLNE NASTAVENIE PR

| Názov [ID] | Popis | Def. |
|---------------------|---|------|
| Signál pre ŽH [419] | Výber parametra, ktorý predstavuje želanú hodnotu procesného regulátora. Hodnota sa uplatní ak je parameter Zdroj žel. PR [130] (str. 69) nastavený na "Špeciálny". | - |
| Signal | Vybraný parameter sa automaticky prepočíta na rozsah zadávania a regulácie procesného regulátora. | |
| Signál pre SV [408] | Výber parametra, ktorý predstavuje aktuálnu hodnotu procesného regulátora. | - |
| Signal | Vybraný parameter sa automaticky prepočíta na daný rozsah. | |

7.6.4 OPTIMALIZÁCIA

Skupina parametrov číslo [65]

Nastavenie parametrov bloku optimalizácie, ktorý slúži na vyhľadávanie extrému ľubovoľného signálu pomocou zmeny želanej veličiny alebo parametra typu Signál, ktorý je napojený na výstup bloku optimalizácie Výstup OPT [423] (str. 19).

Optimalizácia vyhľadáva takú hodnotu svojho výstupu, pri ktorom sa dosiahne kritérium vybraného signálu. Ak sú počas behu optimalizácie splnené podmienky merania Opt. meranie signál [279] (str. 73) a podmienka činnosti Opt. reset signál [263] (str. 73), sa v nastavených intervaloch s krokom Optim. krok [742] (str. 19) počítajú nové vzorky výstupu. Zároveň sa do pamäte ukladá nájdený globálny extrém.

ŠTART. BOD OPT

Skupina parametrov číslo [711]

Určuje počiatočné podmienky (štartovací bod) optimalizácie pri vypnutom skenovaní.

MENU \ NASTAVENIE \ FUNKCIE \ OPTIMALIZÁCIA \ ŠTART. BOD OPT

| Názov [ID] | Popis | Def. |
|----------------------------|--|--------|
| Štart. Bod OPT [710] | Určuje štartovaciu hodnotu výstupu optimalizácie pri vypnutom skenovaní. | 0.5000 |
| 0.0000 ÷ 1.0000 | ÷ Ak nie je vybratý zdroj ŠBOPT Štart. bod zdroj [712] (str. 71), potom sa použije táto pevná hodnota. | |
| Štart. bod zdroj [712] | Výber signálu, ktorý sa môže uplatniť ako štartovací bod optimalizácie pri splnenej podmienke zápisu štartovacieho bodu. | - |
| Signal | | |
| Štart. bod podmienka [713] | Signál, ktorým sa definuje podmienka nastavovania počiatočného bodu OPT z [709] Stav vybraného signálu Štart. bod zdroj [712] (str. 71). | OPT |
| Signal | Napríklad, ak je vybratý parameter Stav men. neg. [547] (str. 20) a ŠBOPT aktívny [714] (str. 72) je zvolený bit "Chod", tak sa bude ukladať z Štart. bod zdroj [712] (str. 71) nová štartovacia hodnota, pokiaľ je menič v stope. Ak bude v štarte, tak sa zachová posledne uložená počiatočná hodnota. | |

| Názov [ID] | Popis | Def. |
|--|--|-----------------|
| ŠBOPT aktívny [714] | Podmienky pre aktiváciu Štartovacieho bodu optimalizácie. | Meranie |
| Pozri voľby parametra Stav OPT [709] (str. 19) | | |
| ŠBOPT neaktívny [715] | ŠBOPT neaktívny: V prípade číselného signálu ak je hodnota signálu menšia ako nastavená úroveň. | |
| Pozri voľby parametra Stav OPT [709] (str. 19) | | |
| Optim. signál [80] | Výber parametra, ktorého hodnota sa má optimalizovať podľa kritéria Opt. kritérium [208] (str. 72). | - |
| Signal | Najčastejšie sa ako signál optimalizácie volí Vyrábaný alebo Spotrebovávaný výkon meniča (algoritmus MPPT - maximum power point tracking). Optimalizovaný signál môže byť aj externe privádzaný cez analógové vstupy alebo odvodený od ľubovoľnej inej diagnostickej veličiny meniča frekvencie. | |
| Opt. kritérium [208] | Nastavenie kritéria optimalizácie. Napríklad pri záťaži ktorá spotrebuje energiu sa volí kritérium minimálneho výkonu, pri generátoroch maximum vyrábaného výkonu resp. účinníka. | Minimum signálu |
| Minimum signálu | Optimalizácia na minimálnu hodnotu vybraného signálu Optim. signál [80] (str. 72). | |
| Maximum signálu | Optimalizácia na maximálnu hodnotu vybraného signálu Optim. signál [80] (str. 72). | |
| delta Sign. [255] | Odstup globálneho nájdeného extrému od optimalizovanej veličiny, pri ktorom sa vyvolá reštart optimalizácie. | - |
| - ÷ - | Globálny extrém sa aj po prvotnom skenovaní môže prepísať novou hodnotou, ak sa nájde nová hodnota, ktorá lepšie spĺňa kritérium optimalizácie. Ak sa algoritmus vzdiali od nájdeného globálneho extrému o viac ako je nastavené v tomto parametri, vygeneruje sa reštart optimalizácie a prípadne aj nové skenovanie. | |
| Periódá opt. [13] | Minimálny čas medzi dvoma krokmi optimalizácie. | 2.0 s |
| 0.1 s ÷ 3000.0 s | K tomuto času sa pripočíta ešte čas potrebný na splnenie podmienky merania, ktorou môže byť ustálenie rampy alebo iná udalosť vybraná parametrom Opt. meranie signál [279] (str. 73). | |
| Skenovanie [420] | Režim skenovania celého rozsahu výstupu. Pri skenovaní menič po povelu ŠTART alebo po resete optimalizácie prejde celý rozsah parametra Výstup OPT [423] (str. 19) v smere ktorý určuje Poč. smer [426] (str. 73) aby našiel nový globálny extrém. Skenovanie je potrebné pri sústavách, kde sa vyskytuje niekoľko lokálnych extrémov v rozsahu a treba nájsť ten najväčší. Skenovanie je postupné prehľadanie celého rozsahu výstupného signálu a nájdenie oblasti globálneho extrému. Krok skenovania je 5% z výstupného signálu. | Vypnuté |
| Vypnuté | Skenovanie je vypnuté. | |
| Zapnuté | Skenovanie je zapnuté. | |
| Režim kroku [425] | Nastavenie spôsobu výpočtu kroku optimalizácie počas jemného doladovania extrému. Po štarte meniča a prípadnom skenovaní sa začína jemná optimalizácia, ktorá malými fluktuáciami na výstupe s nastaveným krokom Optim. krok [742] (str. 19) pomaly mení výstup OPT aby sa udržiaval globálny extrém. Spôsob výpočtu kroku optimalizácie počas jemného doladovania extrému. | Pevný |
| Pevný | Vyhľadávanie s konštantným krokom výstupného signálu, ktorý je daný parametrom Minim. krok [427] (str. 72). | |
| Premenlivý | Vyhľadávanie s variabilným krokom výstupného signálu, ktorý sa zväčšuje úmerne zmene optimalizovaného signálu z hodnoty Minim. krok [427] (str. 72) do 5% výstupného rozsahu a úmerne zosilneniu Zisk adapt. kroku [743] (str. 72). | |
| Zisk adapt. kroku [743] | Zosilnenie algoritmu adaptivity kroku optimalizácie od veľkosti derivácie optimalizovaného signálu. | 0.800 |
| 0.001 ÷ 100.000 | Uplatní sa len pri premenlivom kroku optimalizácie v Režim kroku [425] (str. 72). | |
| Minim. krok [427] | Minimálny krok optimalizácie. | 0.001 |
| 0.001 ÷ 0.050 | Krok optimalizácie je veľkosť zmeny výstupu medzi dvomi po sebe idúcimi vzorkami | |

| Názov [ID] | Popis | Def. |
|--|--|-----------|
| | optimalizácie. | |
| Poč. smer [426] | Nastavenie smeru prvého hľadania. V závislosti od technológie a konkrétneho nasadenia je niekedy vhodné aby sa vyhľadávalo zhora dole alebo naopak. Počiatočný smer sa uplatňuje aj pri Skenovaní, ak je zapnuté. | Od minima |
| | | Od maxima |
| Opt. reset signál [263] | Signál ktorý definuje podmienku vzniku resetu optimalizácie. | - |
| Signal | Tento signál slúži ako podmienka behu optimalizácie. Spravidla sa nastavuje ako špeciálna kombinácia bitov (príznačov) stavového alebo riadiaceho slova. | |
| Opt. reset [273] | Podmienky pre Reset optimalizácie. | - |
| - ÷ - | | |
| Opt. reset neaktívna [530] | Resetu optimalizácie sa deaktivuje: V prípade číselného signálu ak je hodnota signálu menšia ako nastavená úroveň. | - |
| - ÷ - | | |
| Opt. meranie signál [279] | Výber signálu, ktorým sa povoľuje meranie a ďalší krok optimalizácie. | - |
| Signal | Umožňuje stanoviť podmienky, pri ktorých je Optimalizovaný signál (Optim. signál [80] (str. 72)) ustálený a nezaťažený rôznymi chybami. | |
| Opt. meranie aktívne [160] | Meranie ďalšieho kroku optimalizácie nastane pri splnení podmienky. | - |
| - ÷ - | | |
| Opt. meranie neaktívne [531] | Meranie optimalizácie neaktívne: V prípade číselného signálu ak je hodnota signálu menšia ako nastavená úroveň. | - |
| - ÷ - | | |

7.6.5 MECHANICKÁ BRZDA

Skupina parametrov číslo [517]

Parametre pre aktiváciu a podmienky činnosti mechanickej brzdy motora.

MENU \ NASTAVENIE \ FUNKCIE \ MECHANICKÁ BRZDA

| Názov [ID] | Popis | Def. |
|--------------------------------|---|---------|
| Mech. brzda [518] | Zapnutie ovládania mechanickej brzdy motora a povolí ovplyvňovanie želanej hodnoty frekvencie a generovaní povelov pre ovládanie brzdy Stav meniča [76] (str. 20), bit "Mech. brzda". Pre správnu činnosť brzdy je potrebné v príslušnom RELE zvoliť funkciu "Brzda". | Vypnutá |
| Vypnutá | Ovládanie mech. brzdy je vypnuté. | |
| štandardná | Ovládanie mech. brzdy je zapnuté. | |
| Zdvihová | Ovládanie mech. brzdy pre zdvihové pohony je zapnuté. | |
| Oneskorenie brzdy [519] | Doba oneskorenia povelu pre zopnutie RELE Brzdy po povelu ŠTART. | 0.01 s |
| 0.00 s ÷ 100.00 s | V praxi sa nastavuje na 0s, nakoľko samotná brzda aj jej stýkač majú svoje oneskorenia. | |
| Reakcia brzdy [520] | Doba reakcie brzdy po zopnutí RELE. | 0.20 s |
| 0.00 s ÷ 100.00 s | Zodpovedá času reakcie brzdy od okamihu zopnutia ovládacieho relé po skutočné mechanické uvoľnenie. Ak je tento čas nastavený na kratší ako je reálny, môže dochádzať pri štarte k nasycovaniu prúdu momentu a následne po uvoľnení brzdy k trhnutiam a mechanickým rázom do sústavy. | |
| Predstih brzdy [521] | Doba predstihu rozopnutia RELE brzdy po dosiahnutí frekvencie Frekvencia brzdy [522] (str. 74) v STOPE pred vypnutím motora. | 0.20 s |
| 0.00 s ÷ 100.00 s | Pomocou tohto času možno eliminovať čas kým mechanická brzda bezpečne zabrzdí a predísť neželanému pretočeniu hriadeľa bremenom pri vypnutí pohonu. | |

| Názov [ID] | Popis | Def. |
|-------------------------------|--|--------|
| Frekvencia brzdy [522] | Frekvencia pod ktorou je brzda aktivovaná. | 2.0 Hz |
| 0.0 ÷ Nom. frekvencia [4] | Pomáha dosiahnuť v okamihu odbrzdenia dostatočný štartovací moment, najmä pri U/F riadení. Pri uzavretom režime riadenia a pri vektorovom režime riadenia sa odporúča nastavovať na 0.0Hz. | |

7.6.6 EXT. TEP. OCHRANA (ETO)

Skupina parametrov číslo [860]

Nastavenie bloku pre vyhodnocovanie externých tepelných ochrán (ETO). Voľba typu snímača (PT100, PTC, vlastný). Konfigurácia porúch a varovaní od externej teploty. Pre správnu funkciu ETO je potrebné správne nastaviť odpovedajúci AOUTx a AINx v skupine [216] (str. 47).

MENU \ NASTAVENIE \ FUNKCIE \ EXT. TEP. OCHRANA (ETO)

| Názov [ID] | Popis | Def. |
|-----------------------------|---|-------------|
| Typ ETO [861] | Zapnutie alebo vypnutie funkcie externej tepelnej ochrany (ETO) a voľba typu pripojeného teplotného snímača. Počet snímačov zapojených do série sa nastavuje v parametri Počet snímačov [862] (str. 74). | Vypnutá ETO |
| Vypnutá ETO | Menič nevyhodnocuje externú teplotu. | |
| PT100 | Externým snímačom teploty je jeden alebo viac snímačov PT100. | |
| KTY83/85 1xx | Externým snímačom teploty je jeden alebo viac snímačov KTY 83/110, 83/120 alebo KTY 85/1, KTY 85/110, 85/120, 85/150. | |
| KTY81/82 1xx | Externým snímačom teploty je jeden alebo viac snímačov KTY 81/110, 81/120, 81/150 alebo KTY 82/110, 82/120, 82/150. | |
| Vlastný snímač | Externým snímačom teploty je jeden alebo viac užívateľom definovaných snímačov teploty ktorých prevodová charakteristika je daná parametrami Odpor pri 20°C [863] (str. 75) a Odpor pri 100°C [864] (str. 75). | |
| PTC termistor | Externým snímačom teploty je jeden alebo viac PTC termistorov, ktorých prahová teplota sa nastavuje v parametri Porucha ETO [866] (str. 74). Varovanie ETO vznikne po prekročení odporu snímača nad 300 ohm a porucha ETO vznikne pri prekročení odporu snímača nad 1000 ohm. Poklesom pod 550 ohm porucha zanikne. | |
| KTY84 | Externým snímačom teploty je jeden alebo viac snímačov KTY 84/130, KTY 84/150, KTY 84/151. | |
| KTY83/85 2xx | Externým snímačom teploty je jeden alebo viac snímačov KTY 83/150, KTY 85/151, KTY 85/152, | |
| KTY81/82 2xx | Externým snímačom teploty je jeden alebo viac snímačov KTY 81/220, 81/250 alebo KTY 82/220, 82/250. | |
| Zdroj Nap. ETO [906] | Nastavenie zdroja signálu merania napätia snímača ETO. Zároveň je potrebné do snímača privádzať prúd z niektorého analógového výstupu meniča, ktorého funkcia je vybratá na "Prúd ETO". | AIN1 |
| AIN1 | Napätie na tepelnom snímači je privedené na AIN1 (0-10V). | |
| AIN2 | Napätie na tepelnom snímači je privedené na AIN2 (0-10V). | |
| AIN3 | Napätie na tepelnom snímači je privedené na AIN3 (0-10V). | |
| AIN4 | Napätie na tepelnom snímači je privedené na AIN4 (0-10V). | |
| Špeciálny | Zdrojom merania je špeciálny signál Signál pre U ETO [857] (str. 75). | |
| Počet snímačov [862] | Počet sériovo zapojených externých teplotných snímačov. | 1 |
| 1 ÷ 10 | V prípade, ak je motor alebo iné zariadenie vybavené viacerými rovnakými teplotnými snímačmi (vinutia, ložiská) je možné ich zapojiť do série, pričom v tomto parametri sa nastaví ich počet. Kombinácia tepelných snímačov vo vinutiach a ložiskách nie je prípustná! | |
| Varovanie ETO [865] | Teplota v bode snímania externým snímačom teploty, pri ktorej menič vypisuje varovanie "W13-Externá teplota" (str. 24)". | 90.0 °C |
| -500.0 °C ÷ 500.0 °C | V prípade, že je do série zapojených viac snímačov rovnakého typu, jedná sa o priemernú teplotu z viacerých bodov merania. | |
| Porucha ETO [866] | Teplota, pri ktorej menič vygeneruje poruchu od zvýšenej teploty v bode snímania externým snímačom teploty. Pri Type ETO = "PTC termistor" predstavuje prahovú teplotu snímača pri 1000 ohm. Porucha vznikne pri prekročení tejto teploty. | 110.0 °C |
| -500.0 °C ÷ | V prípade, že je do série zapojených viac snímačov rovnakého typu, jedná sa o priemernú | |

| Názov [ID] | Popis | Def. |
|-------------------------|---|-----------|
| 500.0 °C | teplotu z viacerých bodov merania. | |
| Nízka tepl. ETO [1283] | Pri poklese teploty ETO pod túto hodnotu menič vygeneruje poruchu E38-Teplota ETO (str. 28) z dôvodu extrémne nízkej teploty, ktorá môže byť spôsobená chybou zapojenia alebo poškodením ETO snímača. Pri Type ETO = "PTC termistor" tento parameter nemá význam. | -100.0 °C |
| -500.0 °C ÷ 500.0 °C | | |
| Maxim. prúd ETO [1087] | Maximálny merací prúd ETO. | 10.00 mA |
| 0.01 mA ÷ 20.00 mA | Obmedzuje prúd do ETO snímačov aby sa zabránilo nechcenému zohrievaniu snímača. Ak je použitý špeciálny snímač, treba nastaviť maximálny prúd z jeho dokumentácie. Pri type ETO = "PTC" je merací prúd ohraničený na hodnotu 1mA a pri "PT100" na 3mA a vtedy je tento parameter neaktívny. | |

VLASTNÝ SNÍMAČ

Skupina parametrov číslo [810]

Nastavenie parametrov charakteristiky vlastného snímača ETO (ak je vybratá voľba "Vlastný snímač" v parametri Typ ETO [861] (str. 74)).

MENU \ NASTAVENIE \ FUNKCIE \ EXT. TEP. OCHRANA (ETO) \ VLASTNÝ SNÍMAČ

| Názov [ID] | Popis | Def. |
|-----------------------|---|----------|
| Odpor pri 20°C [863] | Hodnota odporu externého teplotného snímača pri 20°C, v prípade, že charakteristiku snímača definuje užívateľ. | 1200.0 Ω |
| 0.1 Ω ÷ 99000.0 Ω | | |
| Odpor pri 100°C [864] | Hodnota odporu externého teplotného snímača pri 100°C, v prípade, že charakteristiku snímača definuje užívateľ. | 4600.0 Ω |
| 0.1 Ω ÷ 99000.0 Ω | | |

ŠPECIÁLNE NASTAVENIE ETO

Skupina parametrov číslo [569]

Nastavenie špeciálneho zdroja pre meranie úbytku napätia na ETO.

MENU \ NASTAVENIE \ FUNKCIE \ EXT. TEP. OCHRANA (ETO) \ ŠPECIÁLNE NASTAVENIE ETO

| Názov [ID] | Popis | Def. |
|------------------------|---|------|
| Signál pre U ETO [857] | Výber signálu, ktorý sa má vyhodnotiť ako napätie na snímači ETO. | - |
| Signal | Spravidla sa pripája niektorý analógový vstup v režime 0 až 10 V. | |

7.7 PORUCHY A VAROVANIA

Skupina parametrov číslo [136]

Nastavenie parametrov ovplyvňujúcich podmienky vzniku a ukončenia niektorých poruchových stavov meniča.

MENU \ NASTAVENIE \ PORUCHY A VAROVANIA

| Názov [ID] | Popis | Def. |
|----------------------|--|------|
| Vymaž históriu [500] | Tento povel vymaže históriu porúch meniča. V histórii sa nebude nachádzať žiadny záznam. | |

7.7.1 VOLITELNÉ PORUCHY

Skupina parametrov číslo [190]

Zapnutie / vypnutie niektorých poruchových stavov.

MENU \ NASTAVENIE \ PORUCHY A VAROVANIA \ VOLITELNÉ PORUCHY

| Názov [ID] | Popis | Def. |
|------------|-------|------|
|------------|-------|------|

| Názov [ID] | Popis | Def. |
|--|--|-------------------|
| Výp. vst. fázy [337] | Zapnutie vyhodnocovania výpadku vstupných fáz meniča. Vyhodnotenie výpadku vstupných fáz je odporúčané nechať zapnuté, nakoľko pri trvalej prevádzke meniča na dve fázy hrozí poškodenie výkonových kondenzátorov. Je doporučené ju vypnúť iba v špeciálnych prípadoch ak je nekvalitná napájacia sústava a porucha " E13-Výpadok vst. fáz (str. 27)" zbytočne často prerušuje normálnu prevádzku. | Vyhodnocuje sa |
| Nevyhodnocuje sa | Porucha " E13-Výpadok vst. fáz (str. 27)" alebo " E55-Porucha usmerňovača (UDC) (str. 29)" sa nevyhodnocuje. | |
| Vyhodnocuje sa | Porucha " E13-Výpadok vst. fáz (str. 27)" alebo " E55-Porucha usmerňovača (UDC) (str. 29)" sa vyhodnocuje. | |
| Výp. výst. fázy [338] | Zapnutie vyhodnocovania výpadku výstupných fáz meniča. Hranica rozváženia výstupného prúdu o 30% z nominálneho prúdu meniča predstavuje kritérium na vyhodnotenie tejto poruchy. | Vyhodnocuje sa |
| Nevyhodnocuje sa | Porucha " E2-Výpadok výst. fázy (str. 27)" sa nevyhodnocuje. | |
| Vyhodnocuje sa | Porucha " E2-Výpadok výst. fázy (str. 27)" sa vyhodnocuje. | |
| Preťaženie mot. [27] | Nastavenie spôsobu vyhodnotenia tepelného preťaženia motora (resp. inej pripojenej záťaže). | Vlastné chladenie |
| Nevyhodnocuje sa | Menič nevyhodnocuje tepelné preťaženie pripojeného zariadenia. | |
| Vlastné chladenie | Porucha " E29-Preťaženie motora (str. 28)" sa vyhodnocuje na základe modelu teploty motora s uvážením otáčok motora. V tomto režime môže dôjsť na nízkych rýchlostiach ku generovaniu varovania " W17-Preťaženie MT (str. 24)" alebo " E29-Preťaženie motora (str. 28)" aj pri prúdoch menších ako Nom. prúd [151] (str. 30). | |
| Cudzie chladenie | Porucha " E29-Preťaženie motora (str. 28)" sa vyhodnocuje na základe modelu teploty motora bez uváženia otáčok motora. | |
| Chyba AIN [837] | Parametrom sa zapína alebo vypína vyhodnotenie poruchy analógových vstupov. Porucha sa vyhodnocuje len v prípade ak je nastavený analógový vstup na 4-20mA, alebo 2-10V, vstup je pod minimálnou hodnotou a je zapnuté vyhodnotenie poruchy. | Vyhodnocuje sa |
| Vyhodnocuje sa | Ak je analógový vstup dlhodobo pod minimálnou hodnotou, menič vyhlási chybu. | |
| Nevyhodnocuje sa | Menič akceptuje akúkoľvek hodnotu analógového vstupu. | |
| Nadfrekvencia [85] | Zapnutie vyhodnocovania poruchy prekročenia vysokej frekvencie statora. Porucha " E10-Nadfrekvencia (str. 27)" môže indikovať chyby regulačných slučiek alebo nekorektné nastavenie parametrov meniča. Táto porucha má za úlohu chrániť mechanické časti zariadenia pri stavoch meniča a technologického zariadenia, ktoré majú za následok nekontrolované zvyšovanie frekvencie na výstupe meniča. Porucha vznikne ak výstupná frekvencia prekročí hodnotu Hranica nadfrekv. [97] (str. 76). Vznik tejto poruchy môže indikovať nesprávne nastavenie riadenia. | Nevyhodnocuje sa |
| Nevyhodnocuje sa | Porucha " E10-Nadfrekvencia (str. 27)" sa nevyhodnocuje. | |
| Vyhodnocuje sa | Porucha " E10-Nadfrekvencia (str. 27)" sa vyhodnocuje. | |
| Hranica nadfrekv. [97] | Určuje hranicu frekvencie statora pre vyhodnotenie poruchy " E10-Nadfrekvencia (str. 27)". | 3050.00 Hz |
| 0.00 Hz ÷ 3050.00 Hz | Porucha vznikne ak je zapnuté jej vyhodnotenie v Nadfrekvencia [85] (str. 76) a frekvencia na výstupoch meniča prekročí túto hranicu na dobu dlhšiu ako 1 sekunda. | |
| Zdroj ex. poruchy [225] | Nastavenia zdroja externej poruchy. Ak je zdroj aktívny, bude vygenerovaná porucha " E7-Externá porucha (str. 27)". Využíva sa ako havarijný stop. Porucha zablokuje prevádzku meniča. | Žiadny |
| Pozri voľby parametra Zdroj rých.stopu [986] (str. 33) | | |

ŠPECIÁLNE NASTAVENIE

Skupina parametrov číslo [554]

Nastavenie špeciálneho zdroja externej poruchy.

MENU \ NASTAVENIE \ PORUCHY A VAROVANIA \ VOLITELNÉ PORUCHY \ ŠPECIÁLNE NASTAVENIE

| Názov [ID] | Popis | Def. |
|------------------------------------|---|----------------------|
| Ex. porucha signál [527] | Signál ktorý sa vyhodnocuje či má dôjsť ku poruche " E7-Externá porucha (str. 27)" alebo nie. Môže byť vybraný buď číselný alebo diskretný signál. | [184] Binárne vstupy |
| Signal | | |
| Ex. porucha [528] | Podmienka pre externú poruchu. Pozri voľby parametra Binárne vstupy [184] (str. 16) | |
| Ex. porucha neaktívna [529] | Externá porucha sa deaktivuje: V prípade číselného signálu ak je hodnota signálu menšia ako nastavená úroveň. Pozri voľby parametra Binárne vstupy [184] (str. 16) | |

7.7.2 POTVRDENIE PORUCH

Skupina parametrov číslo [164]

Spôsob obsluhy po vzniku poruchy a nastavenie podmienok pre zablokovanie meniča pri veľkom počte porúch.

MENU \ NASTAVENIE \ PORUCHY A VAROVANIA \ POTVRDENIE PORUCH

| Názov [ID] | Popis | Def. |
|-------------------------------------|---|--|
| Zdroj. potvrd. poruchy [165] | Nastavenie spôsobu ukončenia poruchového stavu. Ak už neexistuje príčina poruchy (vysoký prúd, nízke napätie), poruchový stav sa ukončí - potvrdí podľa nastaveného spôsobu potvrdenia poruchy. | Ovládací panel Automaticky BIN MODBUS PROFIBUS Špeciálny |
| ■ Ovládací panel | Porucha sa potvrdí pomocou ovládacieho panela. | |
| ■ Automaticky | Porucha sa potvrdí automaticky. | |
| ■ BIN | Porucha sa potvrdí aktivovaním vybraného binárneho vstupu. | |
| ■ MODBUS | Porucha sa potvrdí cez komunikačné rozhranie MODBUS. | |
| ■ PROFIBUS | Porucha sa potvrdí cez komunikačné rozhranie PROFIBUS. | |
| ■ Špeciálny | Porucha sa potvrdí cez Špeciálne nastavenie [566] (str. 77). | |
| Potvrdenie BIN [1588] | Podmienky pre potvrdenie poruchy z binarných vstupov. Pozri voľby parametra Bit1 DŽ maska [553] (str. 37) | |
| Čas po poruche [428] | Po zániku príčiny poruchy (napr. vysoký prúd), sa o dobu nastaveného času predĺži trvanie poruchy. 0.0 s ÷ 3600.0 s Napríklad 5 s znamená, že každá porucha bude trvať minimálne 5 sekúnd. | 5.0 s |
| Max. počet por. [431] | Maximálny počet porúch, ktorý môže vzniknúť za čas daný parametrom Min. perióda por. [432] (str. 77). 5 ÷ 20 Chráni menič alebo zariadenie proti častému vypadávaní do porúch, ktoré by mohlo spôsobiť trvalé poškodenie. Pokiaľ je prekročená určitá frekvencia porúch, tak sa menič zablokuje na poruchu " E31-Veľa porúch (str. 28)". | 5 |
| Min. perióda por. [432] | Čas za ktorý môže vzniknúť maximálny počet porúch Max. počet por. [431] (str. 77). Ak je ich viac, tak vznikne porucha " E31-Veľa porúch (str. 28)". 5.0 h ÷ 72.0 h | 24.0 h |

ŠPECIÁLNE NASTAVENIE

Skupina parametrov číslo [566]

Nastavenie špeciálneho spôsobu potvrdenia poruchy, napríklad v určitú hodinu dňa alebo od AIN.

MENU \ NASTAVENIE \ PORUCHY A VAROVANIA \ POTVRDENIE PORUCH \ ŠPECIÁLNE NASTAVENIE

| Názov [ID] | Popis | Def. |
|--------------------------------|---|----------------------|
| Potvrdenie signál [509] | Signál pre potvrdenie poruchy. Signal | [184] Binárne vstupy |
| Potvrdenie [510] | Podmienky pre potvrdenie poruchy. Pozri voľby parametra Binárne vstupy [184] (str. 16) | |
| Potvrdenie | Potvrdenie neaktívne: V prípade číselného signálu ak je hodnota | |

| Názov [ID] | Popis | Def. |
|--|--------------------------------------|------|
| neaktívne [511] | signálu menšia ako nastavená úroveň. | |
| Pozri voľby parametra Binárne vstupy [184] (str. 16) | | |

7.7.3 ÚDAJE PRE ZÁZNAM

Skupina parametrov číslo [246]

Výber údajov, ktoré sa majú zaznamenávať do histórie pri vzniku udalosti (poruchy, varovania...).

MENU \ NASTAVENIE \ PORUCHY A VAROVANIA \ ÚDAJE PRE ZÁZNAM

| Názov [ID] | Popis | Def. |
|---|---|--------------------------|
| His 1 [247] | Výber prvej voliteľnej veličiny, ktorá sa bude archívovať v histórii záznamov. Pri vzniku udalosti (poruchy) sa zapamätá jej aktuálna hodnota. | [75] Teplota elektroniky |
| Signal | | |
| His 2 [248] | Výber druhej voliteľnej veličiny, ktorá sa bude archívovať v histórii záznamov. Pri vzniku udalosti (poruchy) sa zapamätá jej aktuálna hodnota. | [74] Teplota chladiča |
| Signal | | |
| His 3 [249] | Výber tretej voliteľnej veličiny, ktorá sa bude archívovať v histórii záznamov. Pri vzniku udalosti (poruchy) sa zapamätá jej aktuálna hodnota. | [76] Stav meniča |
| Signal | | |
| Nezaznamenávať [746] | Určuje či sa niektoré poruchy nebudú zaznamenávať do histórie porúch. Na samotné vyhodnotenie poruchy tento parameter nemá vplyv. | Podpätie |
| <input checked="" type="checkbox"/> Podpätie | Porucha " E5- Podpätie (str. 27)" sa nebude zaznamenávať do histórie porúch. | |
| <input type="checkbox"/> Preťaž. zdroja | Porucha " E16-Preťaženie zdroja (str. 27)" sa nebude zaznamenávať do histórie porúch. | |
| <input type="checkbox"/> Bezpeč. vstup | Porucha " E14-Bezpeč. vstup (str. 27)" sa nebude zaznamenávať do histórie porúch. | |
| <input type="checkbox"/> Preř. zdroja v STOP-e | Porucha " E16-Preťaženie zdroja (str. 27)" sa nebude zaznamenávať do histórie porúch pri vypnutom riadení motora. | |
| <input type="checkbox"/> Preř. zdroja pri zastavovaní | Porucha " E16-Preťaženie zdroja (str. 27)" sa nebude zaznamenávať do histórie porúch po vypnutí povelu ŠTART kým nezanikne napätie na motore. | |
| Zmena parametrov [1175] | Umožňuje zaznamenávať do histórie zmeny parametrov. | Ovládací panel |
| <input checked="" type="checkbox"/> Ovládací panel | Zaznamenajú sa všetky zmeny parametrov vykonané cez ovládací panel. | |
| <input type="checkbox"/> MODBUS | Zaznamenajú sa všetky zmeny parametrov vykonané cez komunikačné rozhranie MODBUS. | |
| <input type="checkbox"/> PROFIBUS | Zaznamenajú sa všetky zmeny parametrov vykonané cez komunikačné rozhranie PROFIBUS. | |

7.7.4 VAROVANIA

Skupina parametrov číslo [964]

Nastavenie možnosti vzniku jednotlivých varovaní a ich zápis do histórie porúch.

MENU \ NASTAVENIE \ PORUCHY A VAROVANIA \ VAROVANIA

| Názov [ID] | Popis | Def. |
|------------------------------|---|------------|
| Varovania [705] | Zužuje (redukuje) zoznam zobrazovaných varovaní. | Jednoduchý |
| Jednoduchý | Budú potlačené niektoré varovania, ktoré sú nepodstatné pre bežných užívateľov. | |
| Expert | Budú sa zobrazovať všetky dostupné varovania a funkčné hlásenia. | |
| Varovanie Tchl [767] | Teplota, pri ktorej menič vypisuje varovanie " W6-Teplota chladiča (str. 24)". | 75.0 °C |
| 40.0 Porucha ⁴ | ⁴ Pozri kapitolu 3.2 Teploty (str. 13) podľa typu výroby. | |
| Varovanie Tel [204] | Teplota, pri ktorej menič vypisuje varovanie vysokej teploty riadiacej elektroniky " W7-Teplota elektroniky (str. 24)". | 55.0 °C |
| 20.0 | ³ Pozri kapitolu 3.2 Teploty (str. 13) podľa typu výroby. | |

| Názov [ID] | Popis | Def. |
|--|--|--------|
| Porucha ³ | | |
| Zdroj ex. var. [560] | Nastavenia zdroja externého varovania. Ak je zdroj aktívny, bude aktívne varovanie " W49-Externé varovanie (str. 26)". Využíva sa ako signalizácia ľubovoľnej udalosti. Nemá vplyv na chod meniča. | Žiadny |
| Pozri voľby parametra Zdroj rých.stopu [986] (str. 33) | | |
| Záznam var. [968] | Výber z varovaní 1-32, ktoré sa budú pri ich vzniku zaznamenávať do histórie porúch. | |
| Pozri voľby parametra Warning [250] (str. 20) | | |
| Záznam var.2 [969] | Výber z varovaní 33-64, ktoré sa budú pri ich vzniku zaznamenávať do histórie porúch. | |
| Pozri voľby parametra Warning2 [424] (str. 20) | | |

ŠPECIÁLNE NASTAVENIE

Skupina parametrov číslo [563]

Nastavenie špeciálneho zdroja externého varovania.

MENU \ NASTAVENIE \ PORUCHY A VAROVANIA \ VAROVANIA \ ŠPECIÁLNE NASTAVENIE

| Názov [ID] | Popis | Def. |
|--|--|----------------------|
| Ext. var. signál [965] | Signál ktorý sa vyhodnocuje či má dôjsť ku varovaniu " W49-Externé varovanie (str. 26)" alebo nie. Využíva sa ako upozornenie na externú udalosť. Varovanie nezablokuje prevádzku meniča. Môže byť vybraný buď číselný signál alebo diskretný. | [184] Binárne vstupy |
| Signal | | |
| Ext. varovanie [966] | Podmienky pre vznik externého varovania. | |
| Pozri voľby parametra Binárne vstupy [184] (str. 16) | | |
| Ext. var. neaktívne [967] | Externého varovania sa deaktivuje: V prípade číselného signálu ak je hodnota signálu menšia ako nastavená úroveň. | |
| Pozri voľby parametra Binárne vstupy [184] (str. 16) | | |

7.8 DISPLEJ

Skupina parametrov číslo [48]

Výber parametrov zobrazovaných počas prevádzky na ovládacom paneli.

7.8.1 NASTAVENIE ZOV

Skupina parametrov číslo [88]

Nastavenie zobrazovaných veličín. Veličiny, ktoré sa zobrazujú v hornej časti displeja v okne MONITOR, NASTAVENIE a DIAGNOSTIKA.

MENU \ NASTAVENIE \ DISPLEJ \ NASTAVENIE ZOV

| Názov [ID] | Popis | Def. |
|-------------------|-------------------------------------|-------------|
| Zov 1 [51] | Výber prvej zobrazovanej veličiny. | [210] Dátum |
| Signal | | |
| Zov 2 [52] | Výber druhej zobrazovanej veličiny. | [209] Čas |
| Signal | | |

7.8.2 NASTAVENIE MONITORA

Skupina parametrov číslo [1214]

Nastavenie zobrazovaných veličín. Veličiny, ktoré sa zobrazujú v hornej časti displeja v okne MONITOR, NASTAVENIE a DIAGNOSTIKA.

MENU \ NASTAVENIE \ DISPLEJ \ NASTAVENIE MONITORA

| Názov [ID] | Popis | Def. |
|------------|-------|------|
|------------|-------|------|

| Názov [ID] | Popis | Def. |
|------------------------------|--|-----------------------|
| Monitor 1 [53] | Výber veličiny, ktorá sa bude zobrazovať v okne monitor v prvom riadku. | [47] Frek. MN |
| Signal | | |
| Monitor 2 [54] | Výber veličiny, ktorá sa bude zobrazovať v okne monitor v druhom riadku. | [46] Nap. DC |
| Signal | | |
| Monitor 3 [55] | Výber veličiny, ktorá sa bude zobrazovať v okne monitor v treťom riadku. | [42] Prúd |
| Signal | | |
| Monitor 4 [56] | Výber veličiny, ktorá sa bude zobrazovať v okne monitor vo štvrtom riadku. | [184] Binárne vstupy |
| Signal | | |
| Monitor 5 [57] | Výber veličiny, ktorá sa bude zobrazovať v okne monitor v piatom riadku. | [74] Teplota chladiča |
| Signal | | |
| Panel timeout [198] | Nastavenie komunikačného timeoutu pre ovládací panel. | 100 ms |
| 15 ms ÷ 200 ms | | |
| JAZYK [231] | Zmena jazyka meniča. | Slovensky |
| Slovensky English Polski | | |

7.9 KOMUNIKÁCIA

Skupina parametrov číslo [213]

Nastavenie sériovej komunikácie meniča.

MENU \ NASTAVENIE \ KOMUNIKÁCIA

| Názov [ID] | Popis | Def. |
|---|--|------|
| Adresa meniča [234] | Adresa meniča sa využíva na presné identifikovanie meniča. Komunikačná adresa predstavuje súčet nastavenej adresy meniča a Posun adresy [1155] (str. 80). Využíva sa aj pre komunikáciu meniča s ovládacím panelom. Ak je viac meničov zosieťovaných, každý menič musí mať jedinečnú adresu. | 1 |
| 1 ÷ 99 | | |
| Posun adresy [1155] | Výber bitov, ktorých binárna kombinácia predstavuje vonkajšiu adresu. Váha bitov sa uplatňuje podľa poradia volieb. Komunikačná adresa meniča je vypočítaná ako súčet vonkajšej adresy a parametra Adresa meniča [234] (str. 80) | |
| Pozri voľby parametra Bit1 DŽ maska [553] (str. 37) | | |
| Nulovanie štat. [238] | Nulovanie štatistik v diagnostike pre sériovú komunikáciu. (počet správ, počet chybných správ,...). | |

7.9.1 MODBUS

Skupina parametrov číslo [658]

Nastavenie komunikačného protokolu MODBUS. Protokol Modbus odpovedá špecifikácii protokolu MODBUS RTU.

Podrobný popis komunikačného protokolu MODBUS sa nachádza na stránkach www.vonsch.sk v sekcii Podpora.

MENU \ NASTAVENIE \ KOMUNIKÁCIA \ MODBUS

| Názov [ID] | Popis | Def. |
|-------------------------|---|--------------|
| Baud RS485 [218] | Nastavenie komunikačnej rýchlosti na sériovom porte RS 485. | 115 200s Bps |
| 9600 Bps | | |
| 19 200 Bps | | |
| 38 400 Bps | | |
| 57 600 Bps | | |
| 115 200 Bps | | |

| Názov [ID] | Popis | Def. |
|---|--|--------------------|
| 128 000 Bps | | |
| 115 200s Bps | Rýchlosť s korigovanými časmi medzi rámcami. Napr. pre SIMATIC S7-1200. | |
| Baud ext. modul [230] | Nastavenie komunikačnej rýchlosti na sériovom porte na rozširovacom module (voliteľná súčasť meničov). | 115 200s Bps |
| Pozri voľby parametra Baud RS485 [218] (str. 80) | | |
| MB nečinnosť [961] | Voľba, ako má zareagovať menič keď nekomunikuje s Modbus mastrom. Po danej dobe nečinnosti sa zobrazí varovanie, alebo porucha. Alebo najskôr varovanie a potom porucha. | |
| <input type="checkbox"/> Chyba | Menič zobrazí poruchu " E42-Modbus Timeout (str. 28)", ak mu do zvoleného času nepríde platná výzva alebo broadcast (ak je povolený) od Modbus mastra. | |
| <input type="checkbox"/> Varovanie | Menič zobrazí varovanie " W42-Modbus Timeout (str. 26)", ak mu do zvoleného času nepríde platná výzva alebo broadcast (ak je povolený) od Modbus mastra. | |
| <input type="checkbox"/> Chyba CW | Menič zobrazí poruchu " E42-Modbus Timeout (str. 28)", ak mu do zvoleného času nepríde control word alebo želaná hodnota v platnej výzve alebo broadcaste (ak je povolený) od Modbus mastra. | |
| <input type="checkbox"/> Varovanie CW | Menič zobrazí varovanie " W42-Modbus Timeout (str. 26)", ak mu do zvoleného času nepríde control word alebo želaná hodnota v platnej výzve alebo broadcaste (ak je povolený) od Modbus mastra. | |
| MB Fault timeout [659] | Čas prerušenia komunikácie meniča s Mastrom, po ktorom menič vygeneruje poruchu E42-Modbus Timeout (str. 28). | 5.00 s |
| 0.10 s ÷ 3600.00 s | | |
| MB Var. timeout [962] | Čas prerušenia komunikácie meniča s Mastrom, po ktorom menič vygeneruje poruchu " W42-Modbus Timeout (str. 26)". Ak sa súčasne vyhodnocuje chyba aj varovanie Modbus protokolu vid' MB nečinnosť [961] (str. 81) tak tento parameter musí byť menší ako parameter MB Fault timeout [659] (str. 81), inak sa varovanie neuplatní. | 2.00 s |
| 0.10 s ÷ 3600.00 s | | |
| MB Var. mód [963] | Určuje aká operácia sa vykoná v meniči pri vzniku varovania MODBUS. | Reset |
| Pozri voľby parametra PB Var. mód [816] (str. 83) | | |
| Broadcast [1156] | Zapnutie alebo vypnutie broadcast dotazov. Broadcast je dotaz ktorý je poslaný všetkým prijímateľom súčasne. | Áno |
| Áno | Broadcast dotazy sú zapnuté a menič ich spracúva. | |
| Nie | Broadcast dotazy sú vypnuté, menič ich ignoruje. | |
| DataFormat [660] | Tento parameter určuje v akom poradí sa jednotlivé bajty prenášajú. Táto zmena formátu sa uplatňuje len pre linku 485. Jedná sa o dáta parametrov, SW, CW, a zrýchleného prenosu. Štandardne sa 32 bitové dáta 0xHhHlLhLl prenášajú v poradí 0xHh, 0xHl, 0xLh, 0xLl. | No swap |
| No swap | 32 bit. dáta sú prenesené v poradí: 0xHh, 0xHl, 0xLh, 0xLl. | |
| Byte swap | 32 bit. dáta sú prenesené v poradí: 0xHl, 0xHh, 0xLl, 0xLh. | |
| Word swap | 32 bit. dáta sú prenesené v poradí: 0xLh, 0xLl, 0xHh, 0xHl. | |
| Byte & word swap | 32 bit. dáta sú prenesené v poradí: 0xHh, 0xHl, 0xLh, 0xLl. | |
| MB počítadlá [1556] | Voľba, pre ktoré fyzické linky sa majú počítať komunikačné počítadlá a kontrolovať nečinnosť linky. | RS485 Ext. modul |
| <input type="checkbox"/> USB <input checked="" type="checkbox"/> RS485 <input checked="" type="checkbox"/> Ext. modul | | |

Parametre MODBUS

Skupina parametrov číslo [573]

Výber (mapovanie) parametrov pre zrýchlený blokový prenos v komunikácii MODBUS.

MENU \ NASTAVENIE \ KOMUNIKÁCIA \ MODBUS \ PARAMETRE MODBUS

| Názov [ID] | Popis | Def. |
|------------|-------|------|
|------------|-------|------|

| Názov [ID] | Popis | Def. |
|---------------------|-------|------|
| ID 0 [1094] | | - |
| Signal | | |
| ID 1 [1095] | | - |
| Signal | | |
| ID 2 [1096] | | - |
| Signal | | |
| ID 3 [1097] | | - |
| Signal | | |
| ID 4 [1098] | | - |
| Signal | | |
| ID 5 [1099] | | - |
| Signal | | |
| ID 6 [1100] | | - |
| Signal | | |
| ID 7 [1101] | | - |
| Signal | | |
| ID 8 [1102] | | - |
| Signal | | |
| ID 9 [1103] | | - |
| Signal | | |
| ID 10 [1104] | | - |
| Signal | | |
| ID 11 [1105] | | - |
| Signal | | |
| ID 12 [1106] | | - |
| Signal | | |
| ID 13 [1107] | | - |
| Signal | | |
| ID 14 [1108] | | - |
| Signal | | |
| ID 15 [1109] | | - |
| Signal | | |
| ID 16 [1110] | | - |
| Signal | | |
| ID 17 [1111] | | - |
| Signal | | |
| ID 18 [1112] | | - |
| Signal | | |
| ID 19 [1113] | | - |
| Signal | | |
| ID 20 [1114] | | - |
| Signal | | |
| ID 21 [1115] | | - |
| Signal | | |
| ID 22 [1116] | | - |
| Signal | | |
| ID 23 [1117] | | - |
| Signal | | |
| ID 24 [1118] | | - |
| Signal | | |
| ID 25 [1119] | | - |
| Signal | | |
| ID 26 [1120] | | - |

| Názov [ID] | Popis | Def. |
|---|--|------|
| Signal | | |
| ID 27 [1121] | | - |
| Signal | | |
| ID 28 [1122] | | - |
| Signal | | |
| ID 29 [1123] | | - |
| Signal | | |
| ID 30 [1124] | | - |
| Signal | | |
| ID 31 [1125] | | - |
| Signal | | |
| ID 32 [1126] | | - |
| Signal | | |
| Posun hodnota [1512] | Využíva sa pri špeciálnych holding registroch cez broadcast. Posun hodnoty sa sčítava s posunom masky a nastavenou adresou meniča a podľa toho sa aplikuje nastavený register. | 1 |
| -99 ÷ 99 | | |
| Posun maska [1513] | Využíva sa pri špeciálnom zápise do holding registrov cez broadcast. Posun hodnoty sa sčítava s posunom masky a nastavenou adresou meniča a podľa toho sa aplikuje nastavený register. | |
| Pozri voľby parametra Bit1 DŽ maska [553] (str. 37) | | |
| Krok 0 [1514] | Nastavenie s akým krokom sa má prepočítať 16 bitový špeciálny holding register na vybranú veličinu v ID 0. | 0 |
| -8 ÷ 8 | Pre hodnotu 0 sa 16 bit. číslo 123 prepočíta na 32 bit. ako 123. Pre hodnotu 1 sa číslo 123 prepočíta ako 12,3. | |

7.9.2 PROFIBUS

Skupina parametrov číslo [812]

Profibus je sériový otvorený komunikačný štandard. Rozširovací modul Vonsch Profibus_UNI plne podporuje protokol Profibus DP.

Podrobný popis komunikačného protokolu PROFIBUS sa nachádza na stránkach www.vonsch.sk v sekcii Podpora.

MENU \ NASTAVENIE \ KOMUNIKÁCIA \ PROFIBUS

| Názov [ID] | Popis | Def. |
|---|--|--------|
| PB nečinnosť [813] | Výber spôsobu reakcie meniča na výpadok komunikácie s Profibus modulom alebo pripojeným zariadením. Po danej dobe nečinnosti sa zobrazí varovanie " W41-Profibus Timeout (str. 26)", alebo porucha " E37-Profibus Timeout (str. 28)". | |
| <input type="checkbox"/> Chyba <input type="checkbox"/> Varovanie | | |
| PB Fault timeout [814] | Čas prerušenia komunikácie meniča s MASTROM, po ktorom menič vygeneruje poruchu E37-Profibus Timeout (str. 28). | 5.00 s |
| 0.10 s ÷ 3600.00 s | | |
| PB Var. timeout [815] | Čas prerušenia komunikácie meniča s MASTROM, po ktorom menič vygeneruje varovanie " W41-Profibus Timeout (str. 26)". Ak sa súčasne vyhodnocuje chyba aj varovanie Profibus modulu viď PB nečinnosť [813] (str. 83) tak tento parameter musí byť menší ako parameter PB Fault timeout [814] (str. 83), inak sa varovanie neuplatní. | 2.00 s |
| 0.10 s ÷ 3600.00 s | | |
| PB Var. mód [816] | Určuje akciu, ktorá sa vykoná v meniči pri vzniku varovania Profibus modulu " W41-Profibus Timeout (str. 26)". | Reset |
| Reset | Menič prejde do resetu. | |
| Stop | Menič sa zastaví. | |
| Quick Stop | Menič sa zastaví rýchlejšie. | |

| Názov [ID] | Popis | Def. |
|--|---|--------------|
| Nič | Menič nebude na varovanie reagovať. | |
| PB Typ [1486] | Určuje formát prenosu prevádzkových veličín. | 2 PD hodnoty |
| 2 PD hodnoty | Je možné súčasne prenášať len dve veličiny vo formáte podľa dokumentácie. | |
| 4 PD hodnoty | Je možné prenášať 4 veličiny ako 16 bitové čísla. | |
| VQFREM | Je možné prenášať 4 veličiny ako 16 bitové čísla, podľa adres z VQFREMu. | |
| PB Voľby [1587] | Nastavenie formátov a zdroja prenášaných údajov. | |
| <input type="checkbox"/> Normalizovaný | Veličiny REF a ACT budú normalizované na 4000hexa. | |
| <input type="checkbox"/> Pevné APD | Výber PD veličín, je daný parametrami meniča [1586] (str. 84) a nie komunikáciou. | |

Parametre PROFIBUS

Skupina parametrov číslo [1586]

MENU \ NASTAVENIE \ KOMUNIKÁCIA \ PROFIBUS \ PARAMETRE PROFIBUS

| Názov [ID] | Popis | Def. |
|--|--|------------|
| APD 1 [1578] | | [42] Prúd |
| Signal | | |
| APD 2 [1579] | | [66] Výkon |
| Signal | | |
| APD 3 [1580] | | - |
| Signal | | |
| APD 4 [1581] | | - |
| Signal | | |
| Dig. 1 [1582] | Určenie poslednej prenášanej číslice zľava. | 1 |
| 1 0,1 0,01 0,001 1e-4 1e-5 1e-6 1e-7 1e8 1e7 1e6 1e5 1e4 1000 100 10 | | |
| Dig. 2 [1583] | Mocnina 10, ktorá určuje poslednú prenášanú číslicu z ľava. (... , 1 desiatky, 0 jednotky, -1 desatiny, ..). | 1 |
| Pozri voľby parametra Dig. 1 [1582] (str. 84) | | |
| Dig. 3 [1584] | Mocnina 10, ktorá určuje poslednú prenášanú číslicu z ľava. (... , 1 desiatky, 0 jednotky, -1 desatiny, ..). | 1 |
| Pozri voľby parametra Dig. 1 [1582] (str. 84) | | |
| Dig. 4 [1585] | Mocnina 10, ktorá určuje poslednú prenášanú číslicu z ľava. (... , 1 desiatky, 0 jednotky, -1 desatiny, ..). | 1 |
| Pozri voľby parametra Dig. 1 [1582] (str. 84) | | |

7.10 SADY PARAMETROV

Skupina parametrov číslo [206]

Voľba sady parametrov pre činnosť meniča.

MENU \ NASTAVENIE \ SADY PARAMETROV

| Názov [ID] | Popis | Def. |
|------------------------|---|-------------|
| Prep. sád [657] | Nastavenie spôsobu prepínania aktívnej sady. | Kombinované |
| Kombinované | Využívajú sa len prvé 2 bity binárneho prepínača. Výstupná sada odpovedá danej binárnej kombinácii týchto bitov. Ak sú neaktívne všetky bity tak je aktívna 1 sada. Ak je aktívny len 1. bit tak je aktívna 2. sada, atď. | |
| Jednotlivé | Každý jeden bit binárneho prepínača odpovedá jednej sade (bit 1 odpovedá 2 sade). Ak je aktívnych viac prepínačov tak je aktívna sada s vyšším poradovým číslom. Ak nie je | |

| Názov [ID] | Popis | Def. |
|-------------------------------|--|----------|
| | aktívny žiadny binárny prepínač tak je aktívna 1. sada. | |
| Parametrom | Pomocou parametra Aktívna sada [205] (str. 85) je možné nastaviť aktívnu sadu. | |
| Aktívna sada [205] | Prepne aktívnu sadu parametrov, podľa ktorej menič pracuje. | Sada 1 |
| Sada 1 | Menič bude pracovať podľa 1 sady parametrov. | |
| Sada 2 | Menič bude pracovať podľa 2 sady parametrov. | |
| Sada 3 | Menič bude pracovať podľa 3 sady parametrov. | |
| Sada 4 | Menič bude pracovať podľa 4 sady parametrov. | |
| Prepínanie behu [1490] | Povolenie alebo zakázanie prepínania sád za behu motora. | Povolené |
| Zakázané | Sady sa prepínajú len keď je menič v stope. | |
| Povolené | Sady sa prepínajú aj za behu motora. | |

7.10.1 PREPÍNAČ SÁD

Skupina parametrov číslo [222]

Nastavenie binárneho prepínača sád.

MENU \ NASTAVENIE \ SADY PARAMETROV \ PREPÍNAČ SÁD

| Názov [ID] | Popis | Def. |
|------------------------------|---|--------|
| Zdroj bit1 sada [641] | Nastavenie 1.bitu prepínača sád. Jeho funkcia závisí od nastavenia parametra Prep. sád [657] (str. 84). | Žiadny |
| | Pozri voľby parametra Zdroj rých.stopu [986] (str. 33) | |
| Zdroj bit2 sada [642] | Nastavenie 2.bitu prepínača sád. Jeho funkcia závisí od nastavenia parametra Prep. sád [657] (str. 84). | Žiadny |
| | Pozri voľby parametra Zdroj rých.stopu [986] (str. 33) | |
| Zdroj bit3 sada [643] | Nastavenie 3.bitu prepínača sád. Jeho funkcia závisí od nastavenia parametra Prep. sád [657] (str. 84). | Žiadny |
| | Pozri voľby parametra Zdroj rých.stopu [986] (str. 33) | |

ŠPECIÁLNE NASTAVENIE

Skupina parametrov číslo [224]

Nastavenie špeciálnych funkcií pre prepínače sady.

MENU \ NASTAVENIE \ SADY PARAMETROV \ PREPÍNAČ SÁD \ ŠPECIÁLNE NASTAVENIE

| Názov [ID] | Popis | Def. |
|--------------------------------|---|----------------------|
| Bit1 sada signál [645] | Signál ktorý sa vyhodnocuje či je aktívny 1.bit binárneho prepínača. Môže byť vybraný buď číselný signál alebo diskretný. | [184] Binárne vstupy |
| Signal | | |
| Bit1 sada zopne [646] | Podmienky pre zopnutie Bit1. | |
| | Pozri voľby parametra Binárne vstupy [184] (str. 16) | |
| Bit1 sada rozopne [647] | Bit1 rozopne: V prípade číselného signálu ak je hodnota signálu menšia ako nastavená úroveň. | |
| | Pozri voľby parametra Binárne vstupy [184] (str. 16) | |
| Bit2 sada signál [648] | Signál ktorý sa vyhodnocuje či je aktívny 2.bit binárneho prepínača. Môže byť vybraný buď číselný signál alebo diskretný. | [184] Binárne vstupy |
| Signal | | |
| Bit2 sada zopne [649] | Podmienky pre zopnutie Bit2. | |
| | Pozri voľby parametra Binárne vstupy [184] (str. 16) | |
| Bit2 sada rozopne [650] | Bit2 rozopne: V prípade číselného signálu ak je hodnota signálu menšia ako nastavená úroveň. | |
| | Pozri voľby parametra Binárne vstupy [184] (str. 16) | |
| Bit3 sada signál [651] | Signál ktorý sa vyhodnocuje či je aktívny 3.bit binárneho prepínača. Môže byť vybraný buď číselný signál alebo diskretný. | [184] Binárne vstupy |

| Názov [ID] | Popis | Def. |
|--|--|------|
| Signal | | |
| Bit3 sada zopne [652] | Podmienky pre zopnutie Bit3. | |
| Pozri voľby parametra Binárne vstupy [184] (str. 16) | | |
| Bit3 sada rozopne [653] | Bit3 rozopne: V prípade číselného signálu ak je hodnota signálu menšia ako nastavená úroveň. | |
| Pozri voľby parametra Binárne vstupy [184] (str. 16) | | |

7.10.2 UŽÍVATEĽSKÉ SADY

Skupina parametrov číslo [1290]

Nastavenie užívateľských sád. Tieto sady je možné nastaviť až 20 vybraným parametrom. Pre každý vybraný parameter je k dispozícii až 32 rôznych nastavení.

MENU \ NASTAVENIE \ SADY PARAMETROV \ UŽÍVATEĽSKÉ SADY

| Názov [ID] | Popis | Def. |
|---|---|------|
| Prepnutie sady [1480] | Výber prepínača užívateľských sád. Výber bitov, ktorých binárna kombinácia predstavuje aktuálne prepnutú štvoricu sád. Uplatnia sa prvé 3 vybrané bity. Váha jednotlivých bitov je daná poradím. Prepínač prepína štvoricu sád 1-4, 5-9, ... Výber konkrétnej sady z vybranej štvorice je závislý od prepnutia normálnych sád. | |
| Pozri voľby parametra Bit1 DŽ maska [553] (str. 37) | | |
| Posun sady [1483] | Posun sady umožňuje priradiť kombinácii prepínača sád inú sadu ako je určená. Prepínač sád sa kombinuje ako normálny a užívateľský. | 0 |
| -31 ÷ 31 | Ak je posun 0, tak pre binárny prepínač 00000 odpovedá sada 1, 00001 - sada 2,.... Ak je posun 1 tak, 00000 - sada 2, 00001 - sada3, ... | |
| Uživ. sada [1481] | Zobrazenie aktívnej užívateľskej sady. | |

VÝBER PARAMETROV

Skupina parametrov číslo [1291]

Výber 20 parametrov, ktorým je možné nastaviť až 32 rôznych nastavení. Po výbere parametra nie je možné meniť jeho hodnotu v pôvodnom umiestnení v strome, ale v užívateľských sádach pre konkrétnu sadu.

MENU \ NASTAVENIE \ SADY PARAMETROV \ UŽÍVATEĽSKÉ SADY \ VÝBER PARAMETROV

| Názov [ID] | Popis | Def. |
|----------------------------|-------|------|
| Parameter 1 [1300] | | - |
| Signal | | |
| Parameter 2 [1301] | | - |
| Signal | | |
| Parameter 3 [1302] | | - |
| Signal | | |
| Parameter 4 [1303] | | - |
| Signal | | |
| Parameter 5 [1304] | | - |
| Signal | | |
| Parameter 6 [1305] | | - |
| Signal | | |
| Parameter 7 [1306] | | - |
| Signal | | |
| Parameter 8 [1307] | | - |
| Signal | | |
| Parameter 9 [1308] | | - |
| Signal | | |
| Parameter 10 [1309] | | - |
| Signal | | |

| Názov [ID] | Popis | Def. |
|----------------------------|-------|------|
| Parameter 11 [1310] | | - |
| Signal | | |
| Parameter 12 [1311] | | - |
| Signal | | |
| Parameter 13 [1312] | | - |
| Signal | | |
| Parameter 14 [1313] | | - |
| Signal | | |
| Parameter 15 [1314] | | - |
| Signal | | |
| Parameter 16 [1315] | | - |
| Signal | | |
| Parameter 17 [1316] | | - |
| Signal | | |
| Parameter 18 [1317] | | - |
| Signal | | |
| Parameter 19 [1318] | | - |
| Signal | | |
| Parameter 20 [1319] | | - |
| Signal | | |

SADA 1-4

Skupina parametrov číslo [1292]

Nastavenie vybraných parametrov pre sady 1 až 4. Nastavenie jednotlivých sád je možné pomocou F3 na ovládacom paneli, pre konkrétny parameter.

MENU \ NASTAVENIE \ SADY PARAMETROV \ UŽIVATEĽSKÉ SADY \ SADA 1-4

| Názov [ID] | Popis | Def. |
|---------------------|-------|------|
| N1_1 [1320] | | - |
| - ÷ - | | |
| N1_2 [1321] | | - |
| - ÷ - | | |
| N1_3 [1322] | | - |
| - ÷ - | | |
| N1_4 [1323] | | - |
| - ÷ - | | |
| N1_5 [1324] | | - |
| - ÷ - | | |
| N1_6 [1325] | | - |
| - ÷ - | | |
| N1_7 [1326] | | - |
| - ÷ - | | |
| N1_8 [1327] | | - |
| - ÷ - | | |
| N1_9 [1328] | | - |
| - ÷ - | | |
| N1_10 [1329] | | - |
| - ÷ - | | |
| N1_11 [1330] | | - |
| - ÷ - | | |
| N1_12 [1331] | | - |
| - ÷ - | | |
| N1_13 [1332] | | - |

| Názov [ID] | Popis | Def. |
|--------------|-------|------|
| - ÷ - | | |
| N1_14 [1333] | | - |
| - ÷ - | | |
| N1_15 [1334] | | - |
| - ÷ - | | |
| N1_16 [1335] | | - |
| - ÷ - | | |
| N1_17 [1336] | | - |
| - ÷ - | | |
| N1_18 [1337] | | - |
| - ÷ - | | |
| N1_19 [1338] | | - |
| - ÷ - | | |
| N1_20 [1339] | | - |
| - ÷ - | | |

SADA 5-8

Skupina parametrov číslo [1293]

Nastavenie vybraných parametrov pre sady 5 až 8. Nastavenie jednotlivých sád je možné pomocou F3 na ovládacom paneli, pre konkrétny parameter.

MENU \ NASTAVENIE \ SADY PARAMETROV \ UŽIVATEĽSKÉ SADY \ SADA 5-8

| Názov [ID] | Popis | Def. |
|--------------|-------|------|
| N5_1 [1340] | | - |
| - ÷ - | | |
| N5_2 [1341] | | - |
| - ÷ - | | |
| N5_3 [1342] | | - |
| - ÷ - | | |
| N5_4 [1343] | | - |
| - ÷ - | | |
| N5_5 [1344] | | - |
| - ÷ - | | |
| N5_6 [1345] | | - |
| - ÷ - | | |
| N5_7 [1346] | | - |
| - ÷ - | | |
| N5_8 [1347] | | - |
| - ÷ - | | |
| N5_9 [1348] | | - |
| - ÷ - | | |
| N5_10 [1349] | | - |
| - ÷ - | | |
| N5_11 [1350] | | - |
| - ÷ - | | |
| N5_12 [1351] | | - |
| - ÷ - | | |
| N5_13 [1352] | | - |
| - ÷ - | | |
| N5_14 [1353] | | - |
| - ÷ - | | |
| N5_15 [1354] | | - |
| - ÷ - | | |

| Názov [ID] | Popis | Def. |
|--------------|-------|------|
| N5_16 [1355] | | - |
| - ÷ - | | |
| N5_17 [1356] | | - |
| - ÷ - | | |
| N5_18 [1357] | | - |
| - ÷ - | | |
| N5_19 [1358] | | - |
| - ÷ - | | |
| N5_20 [1359] | | - |
| - ÷ - | | |

SADA 9-12

Skupina parametrov číslo [1294]

Nastavenie vybraných parametrov pre sady 9 až 12. Nastavenie jednotlivých sád je možné pomocou F3 na ovládacom paneli, pre konkrétny parameter.

MENU \ NASTAVENIE \ SADY PARAMETROV \ UŽIVATEĽSKÉ SADY \ SADA 9-12

| Názov [ID] | Popis | Def. |
|--------------|-------|------|
| N9_1 [1360] | | - |
| - ÷ - | | |
| N9_2 [1361] | | - |
| - ÷ - | | |
| N9_3 [1362] | | - |
| - ÷ - | | |
| N9_4 [1363] | | - |
| - ÷ - | | |
| N9_5 [1364] | | - |
| - ÷ - | | |
| N9_6 [1365] | | - |
| - ÷ - | | |
| N9_7 [1366] | | - |
| - ÷ - | | |
| N9_8 [1367] | | - |
| - ÷ - | | |
| N9_9 [1368] | | - |
| - ÷ - | | |
| N9_10 [1369] | | - |
| - ÷ - | | |
| N9_11 [1370] | | - |
| - ÷ - | | |
| N9_12 [1371] | | - |
| - ÷ - | | |
| N9_13 [1372] | | - |
| - ÷ - | | |
| N9_14 [1373] | | - |
| - ÷ - | | |
| N9_15 [1374] | | - |
| - ÷ - | | |
| N9_16 [1375] | | - |
| - ÷ - | | |
| N9_17 [1376] | | - |
| - ÷ - | | |
| N9_18 [1377] | | - |

| Názov [ID] | Popis | Def. |
|---------------------|-------|------|
| - ÷ - | | |
| N9_19 [1378] | | - |
| - ÷ - | | |
| N9_20 [1379] | | - |
| - ÷ - | | |

SADA 13-16

Skupina parametrov číslo [1295]

Nastavenie vybraných parametrov pre sady 13 až 16. Nastavenie jednotlivých sád je možné pomocou F3 na ovládacom paneli, pre konkrétny parameter.

MENU \ NASTAVENIE \ SADY PARAMETROV \ UŽIVATEĽSKÉ SADY \ SADA 13-16

| Názov [ID] | Popis | Def. |
|----------------------|-------|------|
| N13_1 [1380] | | - |
| - ÷ - | | |
| N13_2 [1381] | | - |
| - ÷ - | | |
| N13_3 [1382] | | - |
| - ÷ - | | |
| N13_4 [1383] | | - |
| - ÷ - | | |
| N13_5 [1384] | | - |
| - ÷ - | | |
| N13_6 [1385] | | - |
| - ÷ - | | |
| N13_7 [1386] | | - |
| - ÷ - | | |
| N13_8 [1387] | | - |
| - ÷ - | | |
| N13_9 [1388] | | - |
| - ÷ - | | |
| N13_10 [1389] | | - |
| - ÷ - | | |
| N13_11 [1390] | | - |
| - ÷ - | | |
| N13_12 [1391] | | - |
| - ÷ - | | |
| N13_13 [1392] | | - |
| - ÷ - | | |
| N13_14 [1393] | | - |
| - ÷ - | | |
| N13_15 [1394] | | - |
| - ÷ - | | |
| N13_16 [1395] | | - |
| - ÷ - | | |
| N13_17 [1396] | | - |
| - ÷ - | | |
| N13_18 [1397] | | - |
| - ÷ - | | |
| N13_19 [1398] | | - |
| - ÷ - | | |
| N13_20 [1399] | | - |
| - ÷ - | | |

SADA 17-20

Skupina parametrov číslo [1296]

Nastavenie vybraných parametrov pre sady 17 až 20. Nastavenie jednotlivých sád je možné pomocou F3 na ovládacom paneli, pre konkrétny parameter.

MENU \ NASTAVENIE \ SADY PARAMETROV \ UŽIVATEĽSKÉ SADY \ SADA 17-20

| Názov [ID] | Popis | Def. |
|---------------|-------|------|
| N17_1 [1400] | | - |
| - ÷ - | | |
| N17_2 [1401] | | - |
| - ÷ - | | |
| N17_3 [1402] | | - |
| - ÷ - | | |
| N17_4 [1403] | | - |
| - ÷ - | | |
| N17_5 [1404] | | - |
| - ÷ - | | |
| N17_6 [1405] | | - |
| - ÷ - | | |
| N17_7 [1406] | | - |
| - ÷ - | | |
| N17_8 [1407] | | - |
| - ÷ - | | |
| N17_9 [1408] | | - |
| - ÷ - | | |
| N17_10 [1409] | | - |
| - ÷ - | | |
| N17_11 [1410] | | - |
| - ÷ - | | |
| N17_12 [1411] | | - |
| - ÷ - | | |
| N17_13 [1412] | | - |
| - ÷ - | | |
| N17_14 [1413] | | - |
| - ÷ - | | |
| N17_15 [1414] | | - |
| - ÷ - | | |
| N17_16 [1415] | | - |
| - ÷ - | | |
| N17_17 [1416] | | - |
| - ÷ - | | |
| N17_18 [1417] | | - |
| - ÷ - | | |
| N17_19 [1418] | | - |
| - ÷ - | | |
| N17_20 [1419] | | - |
| - ÷ - | | |

SADA 21-24

Skupina parametrov číslo [1297]

Nastavenie vybraných parametrov pre sady 21 až 24. Nastavenie jednotlivých sád je možné pomocou F3 na ovládacom paneli, pre konkrétny parameter.

| Názov [ID] | Popis | Def. |
|------------------------|-------|------|
| N21_1 [1420] - ÷ - | | - |
| N21_2 [1421] - ÷ - | | - |
| N21_3 [1422] - ÷ - | | - |
| N21_4 [1423] - ÷ - | | - |
| N21_5 [1424] - ÷ - | | - |
| N21_6 [1425] - ÷ - | | - |
| N21_7 [1426] - ÷ - | | - |
| N21_8 [1427] - ÷ - | | - |
| N21_9 [1428] - ÷ - | | - |
| N21_10 [1429] - ÷ - | | - |
| N21_11 [1430] - ÷ - | | - |
| N21_12 [1431] - ÷ - | | - |
| N21_13 [1432] - ÷ - | | - |
| N21_14 [1433] - ÷ - | | - |
| N21_15 [1434] - ÷ - | | - |
| N21_16 [1435] - ÷ - | | - |
| N21_17 [1436] - ÷ - | | - |
| N21_18 [1437] - ÷ - | | - |
| N21_19 [1438] - ÷ - | | - |
| N21_20 [1439] - ÷ - | | - |

SADA 25-28

Skupina parametrov číslo [1298]

Nastavenie vybraných parametrov pre sady 25 až 28. Nastavenie jednotlivých sád je možné pomocou F3 na ovládacom paneli, pre konkrétny parameter.

| Názov [ID] | Popis | Def. |
|-----------------------|-------|------|
| N25_1 [1440] - ÷ - | | - |
| N25_2 [1441] - ÷ - | | - |

| Názov [ID] | Popis | Def. |
|---------------|-------|------|
| N25_3 [1442] | | - |
| - ÷ - | | |
| N25_4 [1443] | | - |
| - ÷ - | | |
| N25_5 [1444] | | - |
| - ÷ - | | |
| N25_6 [1445] | | - |
| - ÷ - | | |
| N25_7 [1446] | | - |
| - ÷ - | | |
| N25_8 [1447] | | - |
| - ÷ - | | |
| N25_9 [1448] | | - |
| - ÷ - | | |
| N25_10 [1449] | | - |
| - ÷ - | | |
| N25_11 [1450] | | - |
| - ÷ - | | |
| N25_12 [1451] | | - |
| - ÷ - | | |
| N25_13 [1452] | | - |
| - ÷ - | | |
| N25_14 [1453] | | - |
| - ÷ - | | |
| N25_15 [1454] | | - |
| - ÷ - | | |
| N25_16 [1455] | | - |
| - ÷ - | | |
| N25_17 [1456] | | - |
| - ÷ - | | |
| N25_18 [1457] | | - |
| - ÷ - | | |
| N25_19 [1458] | | - |
| - ÷ - | | |
| N25_20 [1459] | | - |
| - ÷ - | | |

SADA 29-32

Skupina parametrov číslo [1299]

Nastavenie vybraných parametrov pre sady 29 až 32. Nastavenie jednotlivých sád je možné pomocou F3 na ovládacom paneli, pre konkrétny parameter.

MENU \ NASTAVENIE \ SADY PARAMETROV \ UŽIVATEĽSKÉ SADY \ SADA 29-32

| Názov [ID] | Popis | Def. |
|--------------|-------|------|
| N29_1 [1460] | | - |
| - ÷ - | | |
| N29_2 [1461] | | - |
| - ÷ - | | |
| N29_3 [1462] | | - |
| - ÷ - | | |
| N29_4 [1463] | | - |
| - ÷ - | | |
| N29_5 [1464] | | - |

| Názov [ID] | Popis | Def. |
|---------------|-------|------|
| - ÷ - | | |
| N29_6 [1465] | | - |
| - ÷ - | | |
| N29_7 [1466] | | - |
| - ÷ - | | |
| N29_8 [1467] | | - |
| - ÷ - | | |
| N29_9 [1468] | | - |
| - ÷ - | | |
| N29_10 [1469] | | - |
| - ÷ - | | |
| N29_11 [1470] | | - |
| - ÷ - | | |
| N29_12 [1471] | | - |
| - ÷ - | | |
| N29_13 [1472] | | - |
| - ÷ - | | |
| N29_14 [1473] | | - |
| - ÷ - | | |
| N29_15 [1474] | | - |
| - ÷ - | | |
| N29_16 [1475] | | - |
| - ÷ - | | |
| N29_17 [1476] | | - |
| - ÷ - | | |
| N29_18 [1477] | | - |
| - ÷ - | | |
| N29_19 [1478] | | - |
| - ÷ - | | |
| N29_20 [1479] | | - |
| - ÷ - | | |

8 Návod na nastavovanie funkcií meniča

8.1 Výrobné (továrenské) nastavenie

Meniče frekvencie UNIFREM 400 VF sa expedujú s platným výrobným (továrenským) nastavením parametrov, ktoré je možné kedykoľvek obnoviť povelom VÝROBNÉ NASTAVENIE. Výrobné nastavenie je vhodné obnoviť ak bol menič už použitý v neznámej alebo odlišnej prevádzke alebo ak nie je dodaný priamo z firmy VONSCH s.r.o. Všetky návody na nastavenie v tejto príručke vychádzajú z tohto nastavenia meniča.

ULOŽ / OBNOV → Obnov parametre → Výrobné nastavenie (**potvrdenie F2**)

Obnovením výrobného nastavenia sa prepíšu všetky parametre vrátane nastavenia ovládania, vstupov a výstupov.

8.2 Parametre motora – MAKRÁ MOTOROV – identifikácie

Parametre v skupine NASTAVENIE → ZÁŤAŽ (MOTOR) sú dôležité pre správne fungovanie jednotlivých funkcií meniča. Nachádzajú sa tam prevažne štítkové nominálne hodnoty pripojeného zariadenia (motora, transformátora atď.).

| Meno parametra | ID | Popis |
|-----------------------|------|--|
| Nom. výkon [W] | 357 | Bežné štítkové (katalógové) parametre motorov. |
| Nom. napätie [V] | 59 | |
| Nom. frekvencia. [Hz] | 4 | |
| Nom. prúd [A] | 151 | |
| Nom. otáčky [ot/min] | 356 | |
| Prevod prev. [] | 888 | Prevodové číslo prevodovky |
| Dráha otáčky [m] | 889 | Predstavuje napr. obvod kolesa za prevodovkou. |
| Sled výst. fáz [] | 326 | Možnosť zmeny sledu fáz motora. |
| Čas. konšt. MT [s] | 79 | Časová konštanta rýchlosti namagnetovania (nabudenia) |
| Čas odbudenia MT | 1171 | Určuje čas odbudovania motora po vypnutí napätia. |
| Nuluj motohod. MT | 1075 | Nulovanie prevádzkových motohodín motora (po výmene alebo údržbe). |
| Nast. motohod. MT | 502 | Prednastavenie motohodín motora. |

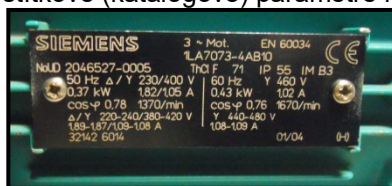

8.3 Režimy riadenia

Meniče frekvencie UNIFREM 400 VF využívajú pre presné riadenie frekvencie a napätia flexibinú nezávislé U/F riadenie. Umožňuje nezávislé ovládanie ako frekvencie tak aj napätia. Pri aplikáciách na špeciálnych a vysokootáčkových motoroch sa môže vzťah medzi frekvenciou a napätím vymedziť na nastavenú U/F charakteristiku (U/F krivku).

Parameter ID: 782

NASTAVENIE → RIADENIE A REGULÁCIA → U/F RIADENIE → U/F krivka

8.3.1 NEZÁVISLÉ RIADENIE NAPÄTIA A FREKVENCIE

Parameter ID: 782

NASTAVENIE → RIADENIE A REGULÁCIA → U/F RIADENIE → U/F krivka = Vypnutá

RIADENIE FREKVENCIE

Želaná frekvencia sa na meničoch UNIFREM 400 VF nastavuje v parametrickej skupine:

| |
|--|
| Parameter ID: 7 |
| NASTAVENIE -> OVLÁDANIE -> ŽELANÁ FREKVENCIA |

Zdroj reverzu frekvencie je pri jednofázových meničoch neprístupný a neaktívny.

RAMPY FREKVENCIE

Aby pri regulácii nedochádzalo ku skokovým zmenám výstupnej frekvencie, nenič má k dispozícii flexibilné rampové funkcie, ktoré zabezpečujú plynulé prechody medzi rôznymi hodnotami želanej frekvencie. Ich parametrami je možné nastaviť dovolené rozsahy zmien frekvencie (min., max.), body zlomu rámp ale tak aj časy príslušných úsekov. Pomocou týchto parametrov je možné prispôsobiť dynamiku pohodu konkrétnej aplikácii.

Na prispôsobenie rámp v kladnom smere otáčania slúžia parametre v skupine:

Parameter ID: 106

NASTAVENIE -> RIADENIE A REGULÁCIA -> RAMPY FREKVENCIE

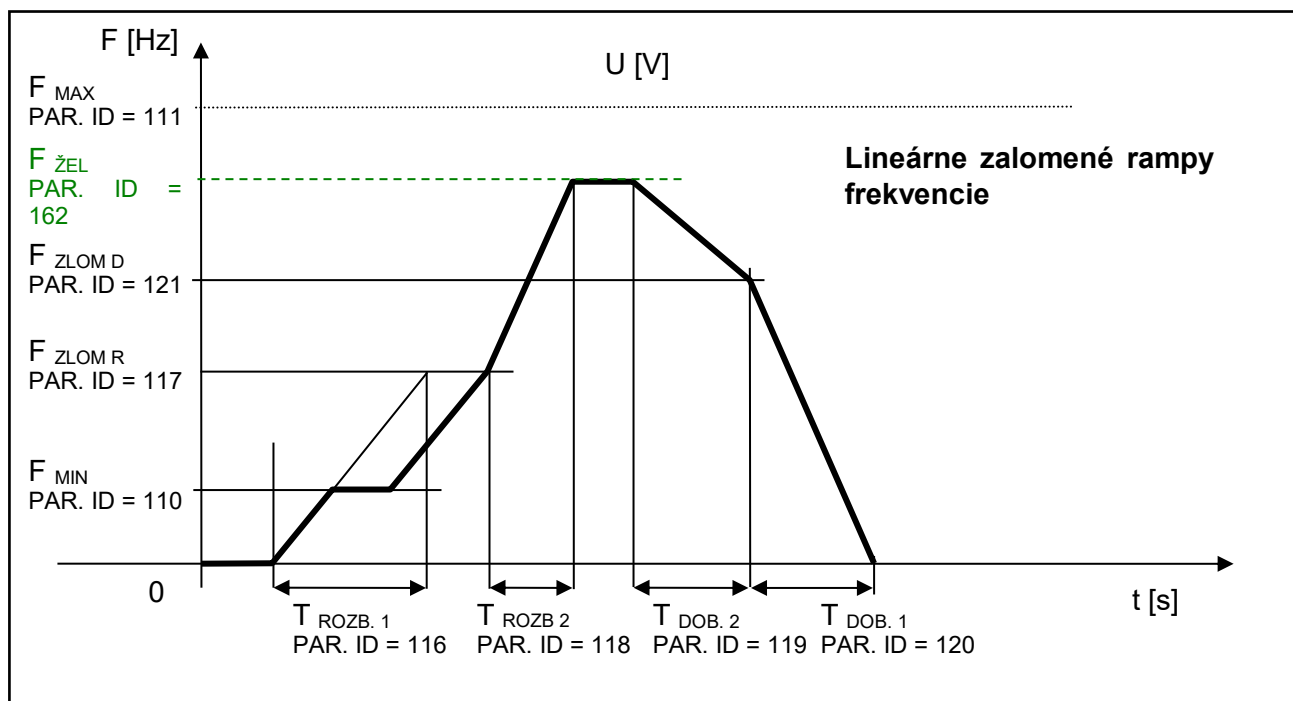

S-KRIVKA

Ak sa vyžaduje aby sa nemenilo skokom ani zrýchlenie, potom je vhodné použiť S-krivku, ktorá zabezpečí plynulé zmeny zrýchlenia. To má význam pri pohonoch, kde je potrebné minimalizovať trhnutie a momentové rázy pri spúšťaní alebo zastavovaní.

Režim činnosti S-krivky je možné upraviť parametrom:

| |
|--|
| Parameter ID: 874 |
| NASTAVENIE -> RIADENIE A REGULÁCIA -> RAMPY FREKVENCIE -> S-KRIVKA -> Režim S-krivky |

UNIFREM VF v.2.50x

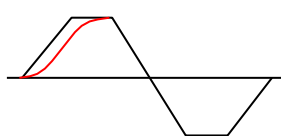
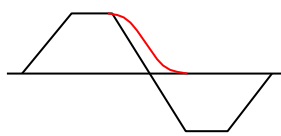
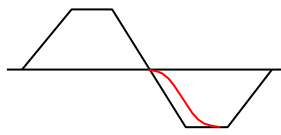
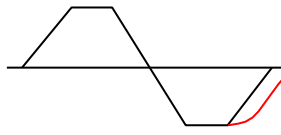
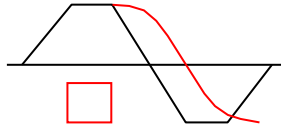
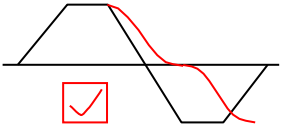
| | | | |
|--------------------|---|---|---------------|
| Povolenie S-krivky | <input type="checkbox"/> <input checked="" type="checkbox"/> | povolenie S-kriviek | |
| S-krivka rozbeh + |  | zakrivenie rampy pri rozbehu vpred | |
| S-krivka dobeh + |  | zakrivenie rampy pri dobehu vpred | |
| S-krivka rozbeh - |  | zakrivenie rampy pri rozbehu vzad | |
| S-krivka dobeh - |  | zakrivenie rampy pri dobehu vzad | |
| rozdelenie S |  <input type="checkbox"/> |  <input checked="" type="checkbox"/> | prechod nulou |

Miera zakrivenia S-krivky jej tvar sa dá upraviť parametrom:

Parameter ID: 873

NASTAVENIE → RIADENIE A REGULÁCIA → RAMPY FREKVENCIE → S-KRIVKA → Krivosť S-krivky

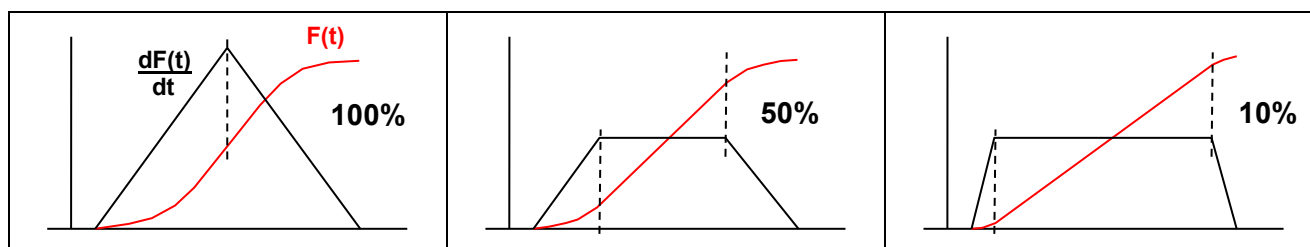
RIADENIE NAPÄTIA

Želané napätie sa na meničoch UNIFREM 400 VF nastavuje v skupine:

Parameter ID: 787

NASTAVENIE → OVLÁDANIE → ŽELANÉ NAPÄTIE

RAMPA NAPÄTIA

Podobne ako frekvencia, aj zmeny napätia sú limitované nastaviteľnou rampou v s skupine parametrov:

Parameter ID: 976

NASTAVENIE → RIADENIE A REGULÁCIA → RAMPA NAPÄTIA

Maximálnu hodnotu napätia, ktorú menič bude generovať, je možné nastaviť parametrom

Parameter ID: 495

NASTAVENIE → RIADENIE A REGULÁCIA → RAMPA NAPÄTIA → Maxim. Napätie [%]

Tento parameter predstavuje hodnotu maxima napätia v percentách z nominálneho napätia záťaže.

8.3.2 U/F KRIVKA

| |
|---|
| Parameter ID: 782 |
| NASTAVENIE → RIADENIE A REGULÁCIA → U/F RIADENIE → U/F krivka = Zapnutá |

Základnou vlastnosťou U/F riadenia je to, že so vzrastajúcou frekvenciou výstupného napätia na výstupoch meniča stúpa úmerne veľkosť tohto napätia až kým sa nenasýti na maximálnej hodnote. To zabezpečuje vlastne konštantné budenie (magnetizovanie) záťaže.

Pri zapnutej U/F krivke sa zmení význam zadávacieho kanála napätia tak, že už neovplyvňuje priamo hodnotu napätia ale len nepriamo – cez koncové napätie U/F krivky. Teda želaný kanál ŽELANÉ NAPÄTIE ovplyvňuje sklon nastavenej základnej U/F krivky.

Základná U/F krivka je závislosť napätia od želanej frekvencie pri nominálnom želanom napätí, ktorej parametre sú:

Parametre základnej U/F krivky:

| Meno parametra | ID | Popis |
|-------------------|-----|--|
| U/F krivka | 782 | Voľba prepočtu želaného napätia podľa U/F krivky. |
| U poč. (min) [%] | 90 | Počiatkové napätie U/F krivky a minimálne ohraničenie výstupného napätia ktoré zodpovedá percentuálnej hodnote z nominálneho napätia záťaže. |
| U konc. (max) [%] | 94 | Koncové napätie U/F krivky ktoré zodpovedá percentuálnej hodnote z nominálneho napätia záťaže. |
| F posuvu [Hz] | 98 | Frekvencia posuvu U/F krivky. |
| Expon. U/F [] | 91 | Exponent U/F krivky. |
| Expon. pos. U/F | 92 | Exponent posuvu U/F krivky v oblasti 0 Hz až F posuvu. |

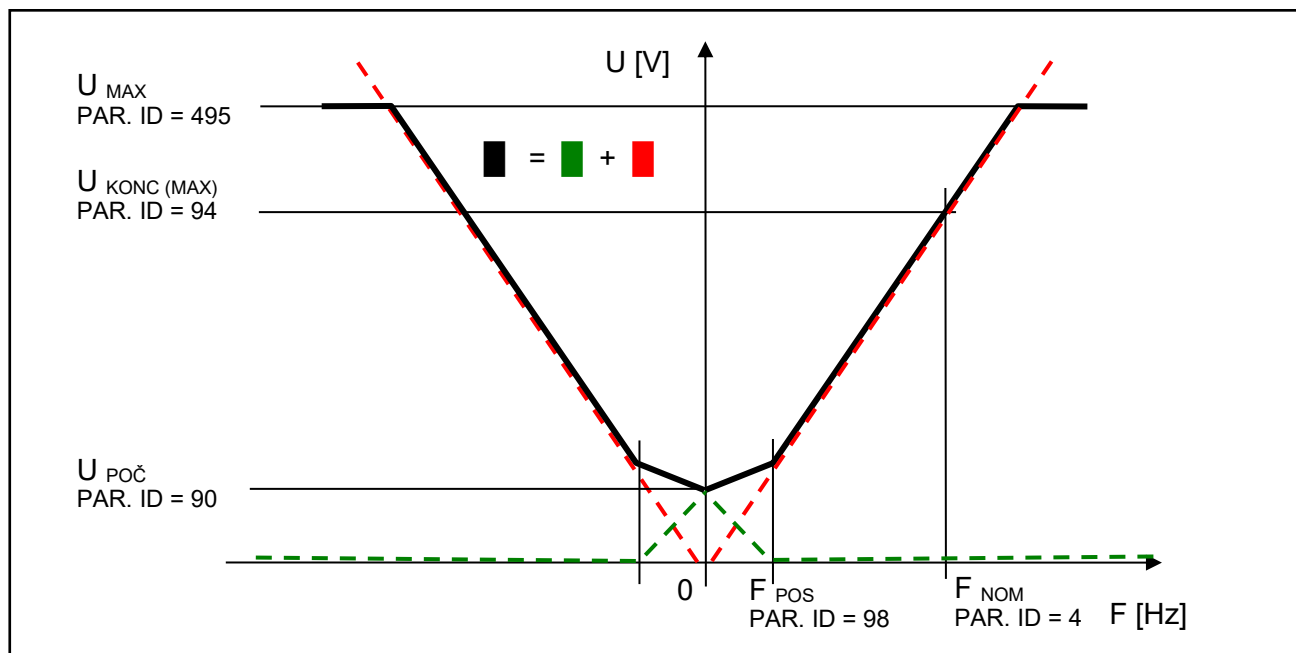
Obrázok: Parametre základnej U/F KRIVKY:

Zakrivenie statickej U/F KRIVKY sa používa niekedy pri záťažiach s mäkkou momentovou charakteristikou na zabezpečenie úsporného chodu motora pri nižších otáčkach alebo pre zabezpečenie mäkkej momentovej charakteristiky v oblasti nízkych otáčok. Zakrivenie vyhladenie sa dosahuje nastavením exponentov pre jednotlivé úseky U/F KRIVKY.

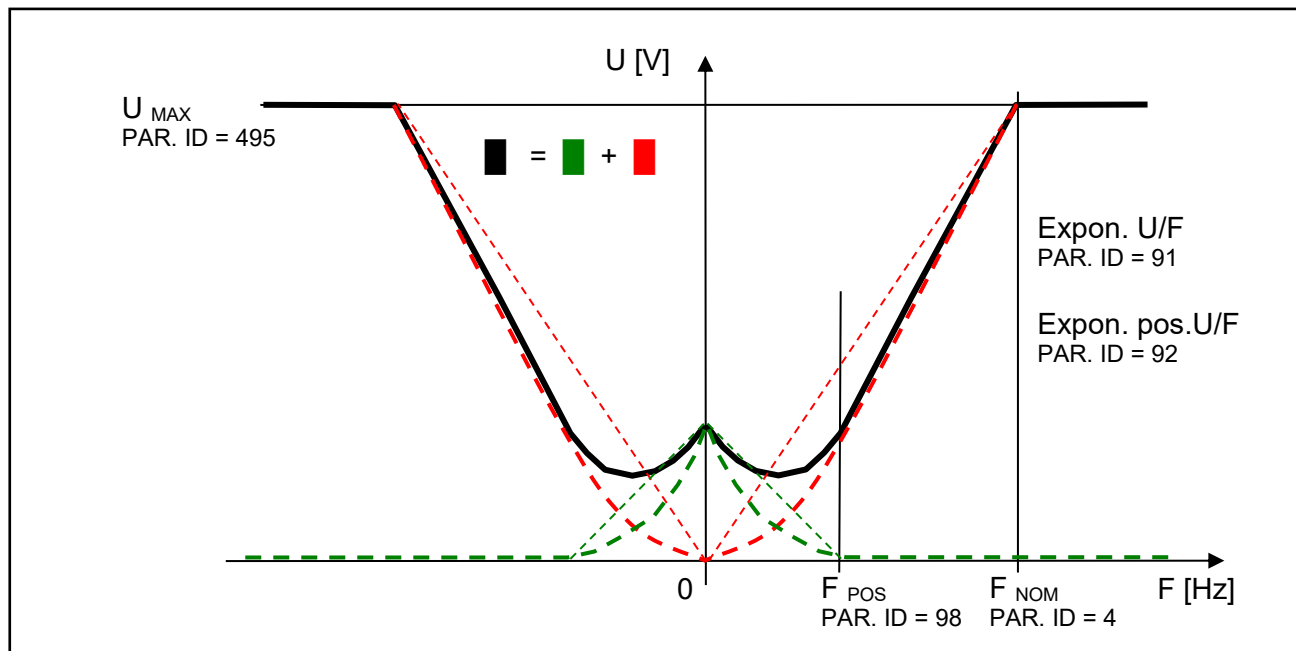
Obrázok: Zakrivenia (exponenty) U/F KRIVKY:

Základná U/F krivka je klasický a jednoduchý nástroj na nastavenie riadenia špeciálneho alebo vysokootáčkového motora. Pomocou nej možno ľahko prispôbiť nastavenia parametrov zo starších generácií meničov frekvencie (SIFREM, VQFREM) alebo meničov iných výrobcov v prípade ich náhrady.

Obrázok: Bloková schéma základných riadiacich štruktúr meničov UNIFREM 400 VF:

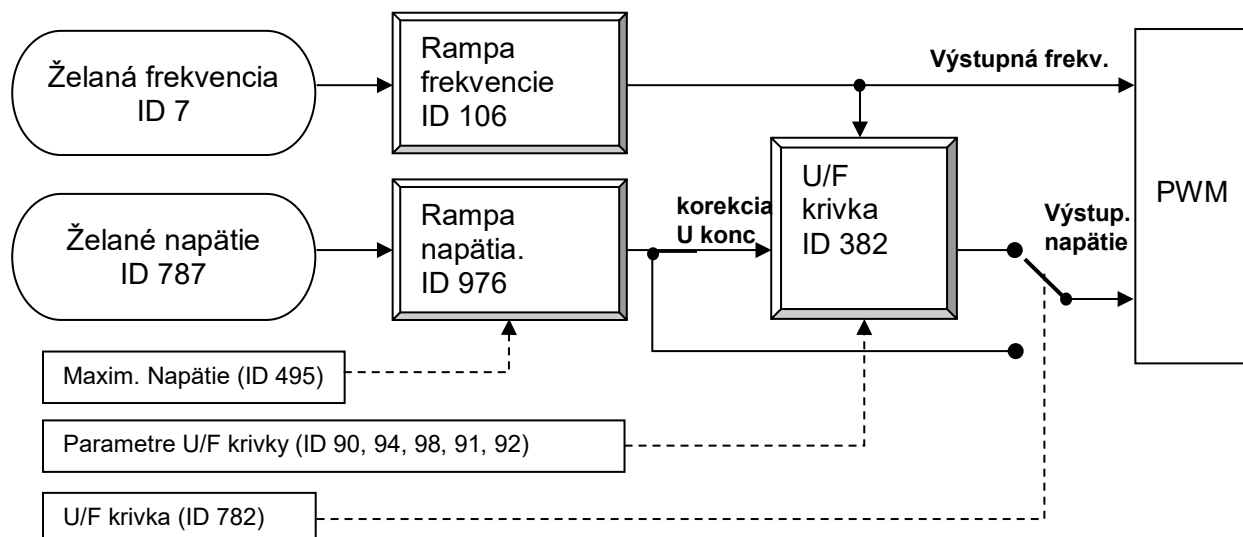

8.4 Regulátor maximálneho prúdu (RMP)

Regulátor maximálneho prúdu je funkcia meničov UNIFREM, ktorej úlohou je obmedzovať výstupný prúd do motora korigovaním výstupnej frekvencie. Funkcia ako aj samotný regulátor sa zapína v parametri:

| |
|---|
| Parameter ID: 352 |
| NASTAVENIE → RIADENIE A REGULÁCIA → U/F RIADENIE → REG. MAX. PRÚDU (RMP) → Reg. max.prúdu = motor. režim, gener.režim |

Od verzie 2.230 je možné zvoliť nízku (štandardne) alebo vysokú dynamiku regulátora maximálneho prúdu. Rýchla dynamika sa povoľuje v parametri ID: 352, zvolením možnosti *Vysoká dynamika*. Nízka dynamika pracuje s mierne filtrovanou hodnotou prúdu a ignoruje krátke špičky prúdu. Je vhodná najmä pre čerpadlá a ventilátory. Naopak, pre záťaž typu dopravník, trakčné aplikácie, a ťažké prevádzky je preferovaná *Vysoká dynamika*.

Regulátor pracuje v motorickom aj generátorickom režime.

| Reg. max.prúdu | |
|----------------|-------------------------------------|
| motor. režim | <input checked="" type="checkbox"/> |
| gener. režim | <input checked="" type="checkbox"/> |

Regulátor v motorickom režime frekvenciu znižuje a v generátorickom zvyšuje ak prúd dosiahne hraničné hodnoty. Pri riadení napätím sa výstupné napätie pri vysokom prúde znižuje a pri nízkom zvyšuje.

Hraničný prúd pre motorickú prevádzku.

| |
|--|
| Parameter ID: 5 |
| NASTAVENIE → RIADENIE A REGULÁCIA → Maxim. Prúd M. [A] |

Hraničný prúd pre generátorickú prevádzku.

| |
|--|
| Parameter ID: 549 |
| NASTAVENIE → RIADENIE A REGULÁCIA → Maxim. Prúd G. [A] |

V špecifických prípadoch môže menič hodnotu obmedzenia upravovať podľa ďalších kritérií.

Pri nízkych frekvenciách sa ohraničenie prúdu zvyšuje až do dovolenej hranice preťaženia za účelom dosiahnutia vyššieho záberového momentu a pri vysokých rýchlostiach naopak znižuje,

aby sa zabránilo činnosti motora v nestabilnej časti momentovej charakteristiky (oblasť znižovania výkonu).

Ďalej funkcia „Obmedzenie výkonu“ môže znižovať ohraničenie prúdu, ak sú splnené jej podmienky ako napríklad vysoký tepelný integrál meniča, vysoká teplota chladiča alebo ak sú splnené podmienky obmedzenia výkonu pri výbere parametra: Signál OV[1088] (signál, podľa ktorého sa obmedzuje výkon).

Aktuálnu hodnotu motorického ohraničenia prúdu signalizuje diagnostická veličina:

| |
|--|
| Parameter ID: 494 |
| DIAGNOSTIKA -> Riadenie -> Pomocné veličiny -> Maxim. prúd [A] |

Obrázok: Špecifické prípady úpravy hranice maximálneho prúdu:

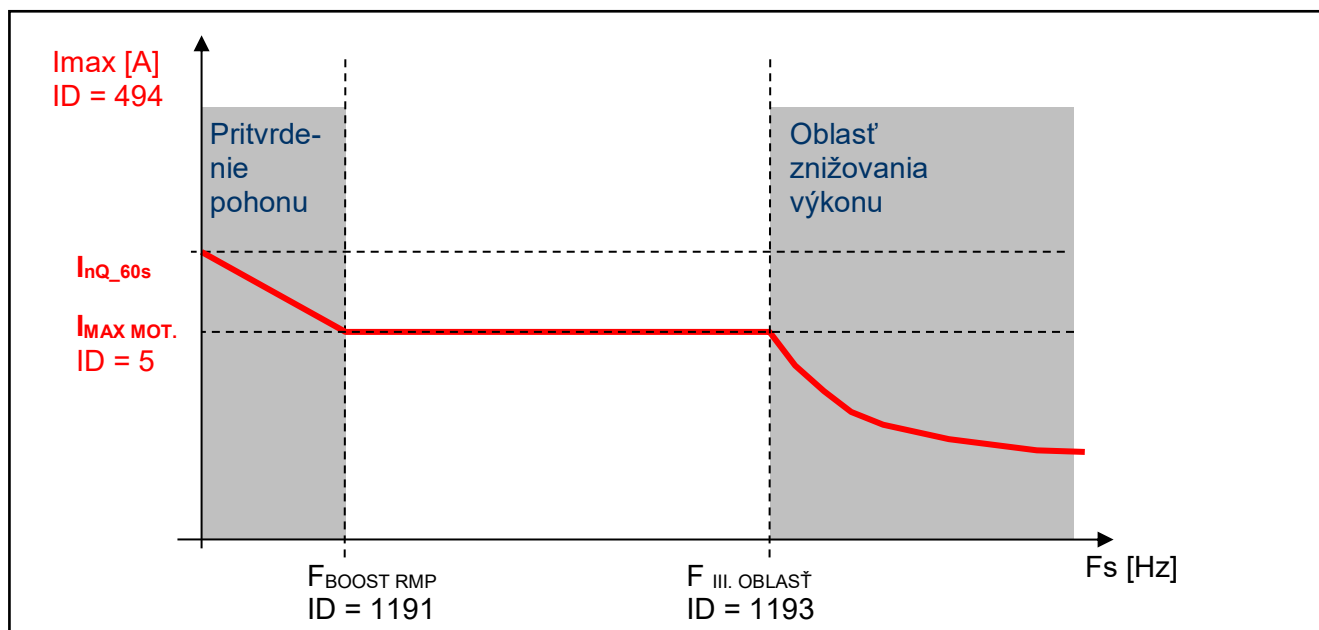

UPOZORNENIE!

V prípade, že motor je zaťažovaný trvale v generátorickom režime, zaberá RMP a od ovládania príde povel STOP, môže sa stať, že otáčky nepoklesnú a pohon sa nevypne. V takom prípade je potrebné zvýšiť hodnotu maximálneho generátorického prúdu alebo vygenerovať RESET alebo prerušiť bezpečnostný vstup.

Rýchlosť, s akou dokáže menič obmedziť prúd a zamedziť tak neželanému nárastu prúdu nad dovolenú hraničnú hodnotu ovplyvňujú parametre samotného regulátora (P, I a D zložka).

| |
|---|
| Parameter ID: 353 |
| NASTAVENIE -> RIADENIE A REGULÁCIA -> U/F RIADENIE -> REG. MAX. PRÚDU (RMP) -> P zložka RMP [] |

| |
|--|
| Parameter ID: 354 |
| NASTAVENIE -> RIADENIE A REGULÁCIA -> U/F RIADENIE -> REG. MAX. PRÚDU (RMP) -> I zložka RMP [ms ÷ s] |

| |
|---|
| Parameter ID: 1047 |
| NASTAVENIE -> RIADENIE A REGULÁCIA -> U/F RIADENIE -> REG. MAX. PRÚDU (RMP) -> D zložka RMP [] |

RMP obmedzuje strmosť nárastu alebo poklesu frekvencie pri rampách rozbehu a dobehu, ale môže zaberat' aj pri ustálenej rýchlosti, keď prúd presiahne nastavené limity. Ak korekcia frekvencie dosiahne ohraničenie frekvencie F_{min} [110] alebo F_{max} [112], ďalej už frekvenciu nekoriguje, čo sa odzrkadlí na zvýšení prúdu a následne možným vznikom poruchy „Nadprúd“ alebo „Preťaženie meniča“.

Pre zrýchlenie reakcie RMP a správnu činnosť v oblasti nízkych frekvencií je možné zapnúť aj rýchlu korekciu počiatočného napätia od prekročenia prúdu. Jej zosilnenie upravuje parameter:

| |
|--|
| Parameter ID: 799 |
| NASTAVENIE -> RIADENIE A REGULÁCIA -> U/F RIADENIE -> REG. MAX. PRÚDU (RMP) -> Kor. boost. RMP [] |

Pre nastavenie rozhrania napät'ovej a frekvenčnej korekcie RMP slúži parameter:

| |
|---|
| Parameter ID: 1191 |
| NASTAVENIE -> RIADENIE A REGULÁCIA -> U/F RIADENIE -> REG. MAX. PRÚDU (RMP) -> Frek. boost. RMP [] |

Pomocou týchto dvoch parametrov je možné vyladiť skalárny pohon s prúdovou limitou tak, aby pri dodržaní maximálneho prúdu frekvencia neklesla príliš nízko a motor nestratil moment (Vid' pritvrdenie pohonu na predošlom obrázku).

Obmedzenie prúdu môže spolupracovat' s kompenzáciou sklzu aj s kompenzáciou IR v U/F krivke ako aj ostatnými funkciami meniča. Existuje kategória pohonov, kde nie je vhodné použiť RMP. Jedná sa o zdvihové pohony žeriavov, výťahov a dopravníkov, kde obmedzenie prúdu by mohlo mať za následok prepád bremena alebo nedodržanie rýchlostnej časovej krivky. Vtedy pohon pri vysokých prúdoch hlási spravidla len poruchu.

Obrázok: Typický priebeh prúdu a frekvencie pri zaberaní RMP na pohone so zotrvačníkom:

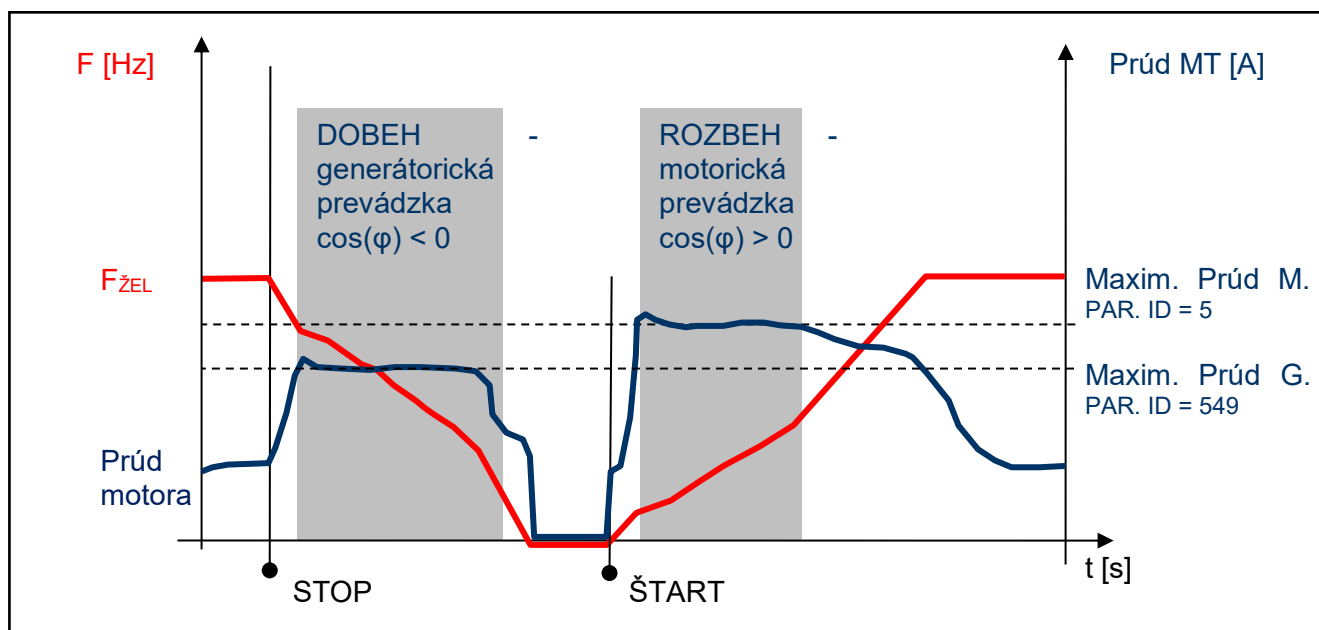

Príklad: Prúdová limita (RMP) zaberajúca na reálnom pohone:

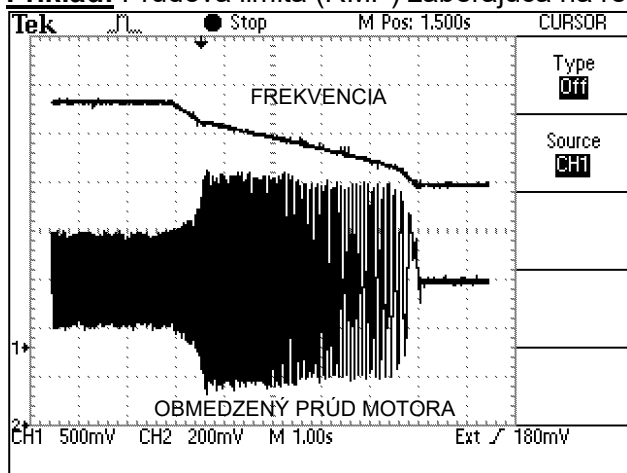

Maximálny prúd pri dobehu, generátorický chod

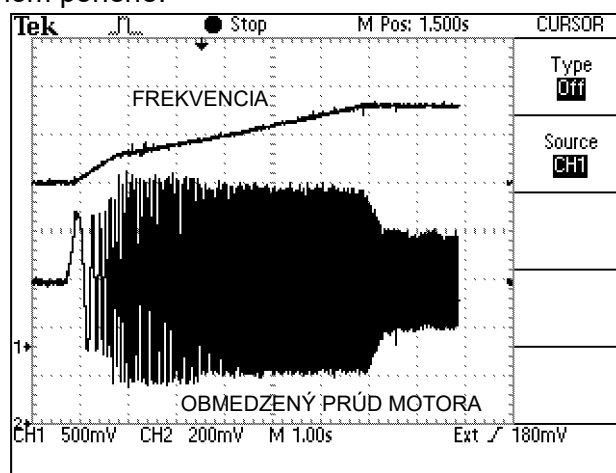

Maximálny prúd pri rozbehu, motorický

8.5 Brzdenie tokom

Na brzdenie sa v meničoch frekvencie používa niekoľko režimov brzdenia. Predovšetkým to je použitie brzdneho modulu a odporníka. Existujú však pohony, kde nastanú podmienky brzdenia len čiastočne a zriedkavo. Ak sa napríklad vyžaduje, aby čerpadlo zastavilo za desať sekúnd, ale pri tomto čase dobehu vzniká porucha „E4 - Prepätie meniča“, nemusí byť použitie brzdneho modulu nutné. Ak napríklad už 13 alebo 15 sekundový dobeh končí bez poruchy, množstvo vygenerovanej energie sa dá znížiť použitím funkcie **Brzdenie Tokom**.

Na zapnutie brzdenia tokom slúži parameter:

Parameter ID: 775

NASTAVENIE -> RIADENIE A REGULÁCIA -> BRZDENIE TOKOM -> Brzdenie tokom (BT)

| Brzdenie tokom (BT) | |
|---------------------|---|
| vypnuté | |
| zapnuté | ✓ |

Funguje tak, že pri prekročení „pracovného napätia BT [776]“ začne menič zvyšovať napätie motora, čím zvyšuje jeho magnetizáciu. To spôsobí, že časť kinetickej energie sa nedostane z motora do meniča ale sa premení na teplo vo vinutí motora. Mieru zvýšenia magnetického toku je možné upraviť parametrom „Zos. brzd. Tokom [777]“.

Parameter ID: 776

NASTAVENIE -> RIADENIE A REGULÁCIA -> BRZDENIE TOKOM -> Prac. nap. BT [V]

Parameter ID: 777

NASTAVENIE -> RIADENIE A REGULÁCIA -> BRZDENIE TOKOM -> Zos. brzd. tokom []

Príklad: Činnosť brzdzenia tokom na reálnom zariadení.

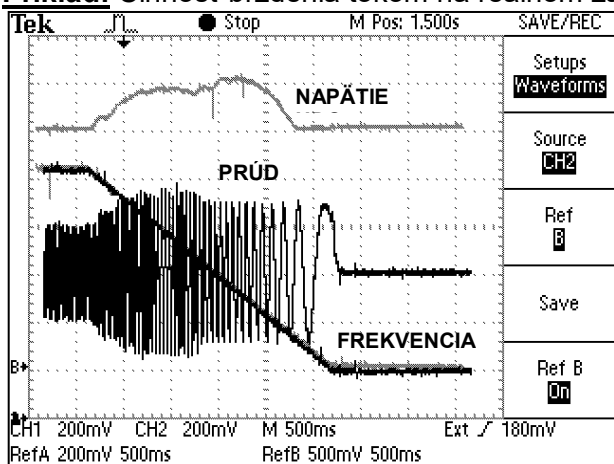

Brzdzenie tokom pri menšom zosilnení.

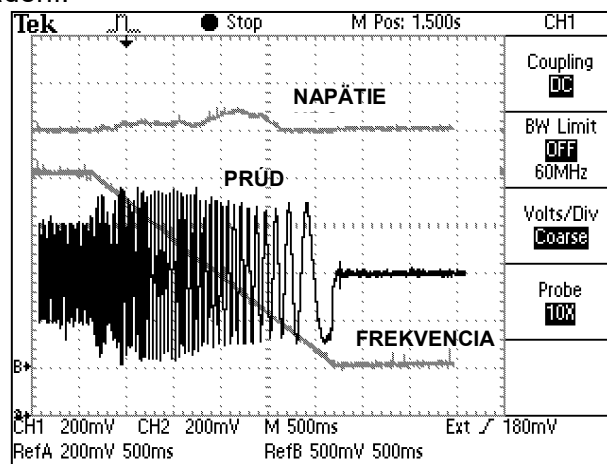

Brzdzenie tokom pri väčšom zosilnení.

Pri brzdení tokom dochádza k vyššiemu ohrievaniu motora, preto je potrebné, aby mal motor dodatočnú tepelnú ochranu, termistor alebo PT100 prípadne cudzie chladenie.

8.6 Obmedzenie výkonu

V praxi sa môže vyskytnúť potreba zachovania činnosti pohonu aj v prípade, že je motor alebo menič preťažovaný. Prípadný vznik poruchy spôsobenej preťažením alebo prehriatím by mal za následok výpadok technológie, ktorý by mal horšie následky ako eventuálne krátkodobé zníženie výkonu motora. Preto meniče frekvencie UNIFREM majú v softvérovej výbave funkčný blok obmedzenia výkonu.

Funkcia obmedzenia výkonu sa volí v parametri:

| |
|---|
| Parameter ID: 766 |
| NASTAVENIE -> RIADENIE A REGULÁCIA -> Obm. výkonu [] |

Tu je možné zapnúť jednotlivé zdroje (príčiny) obmedzenia výkonu alebo ich kombinácie:

| Obm. výkonu (OV) | |
|----------------------|-------------------------------------|
| od preťaženia | <input checked="" type="checkbox"/> |
| od tepl. chladiča | <input checked="" type="checkbox"/> |
| od preťaženia motora | <input checked="" type="checkbox"/> |
| od ext. teploty | <input type="checkbox"/> |
| od signálu obm. výk. | <input checked="" type="checkbox"/> |

| | | |
|----------------------|--|------------------|
| od preťaženia | Tepelný int. MN (ID 31) > 90 % | Porucha = 100 % |
| od tepl.chladiča | Teplota chladiča (ID 74) > Varovanie Tch1 (ID 767) | Porucha = 90 °C |
| od preťaženia motora | Tepelný int. MT (ID 33) > 90 % | Porucha = 100 % |
| od ext. teploty | Teplota ETO (ID 869) > Varovanie ETO (ID 865) | Porucha = ID 866 |

Pri vzniku varovaní uvedených tepelných ochrán meniča (motora) sa aktivuje obmedzenie výkonu. Výstupom obmedzenia výkonu je korekcia maximálneho prúdu tak, aby ich príslušné stavové zobrazované veličiny neprekročili poruchovú úroveň a nedošlo k zastaveniu prevádzky meniča. Obmedzenie výkonu sa teda vykonáva obmedzením maximálneho prúdu, na čo reaguje regulátor maximálneho prúdu (RMP) ktorý musí byť zapnutý a funkčný (ID 352).

Príklad: Činnosť obmedzenia výkonu od preťaženia meniča na poddimenzovanom pohone s asynchrónnym motorom zo záznamu na grafickom displeji meniča (tenká čiara – Tepelný int. MN, hrubá čiara – Prúd MT).

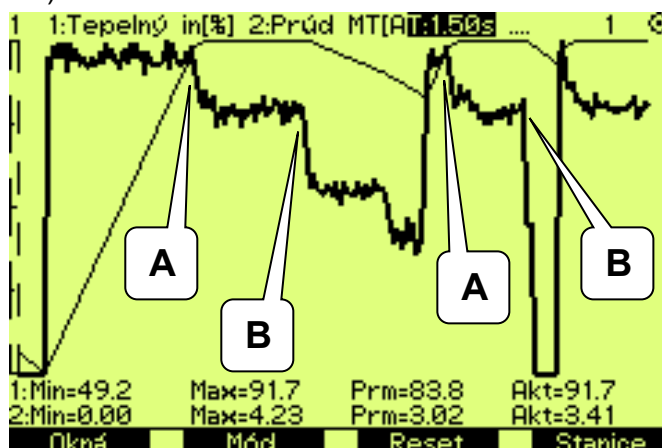

A – Pohon bežal pod plnou záťažou, tepelný integrál meniča dosiahol úroveň 90 % a klesá. Pohon je znovu schopný generovať následne sa obmedzil prúd tak aby integrál maximálny výkon ďalej nestúpil.

B – Pohon sa odľahčil a integrál postupne klesá. Pohon je znovu schopný generovať následne sa obmedzil prúd tak aby integrál maximálny výkon ďalej nestúpil.

8.7 Optimalizácia

Optimalizácia je samostatný riadiaci a ovládací blok, ktorého úlohou je zabezpečiť vyhľadávanie a udržanie optimálnych hodnôt ľubovoľnej zobrazovanej veličiny alebo parametra meniča pomocou niektorého zadávacieho kanálu. Optimalizácia má svoj vlastný výstup, ktorý sa pohybuje v intervale 0.000 až 1.000 a je možné ho zobraziť v diagnostike meniča:

Parameter ID: 423
 DIAGNOSTIKA -> Funkcie -> Optimalizácia -> Výstup OPT []

Napojenie výstupu optimalizácie na ľubovoľný zadávací kanál sa vykoná po zvolení tohto parametra pri výbere signálu (zdroja) príslušného zadávacieho kanála.

Výber veličiny, ktorej kritérium má blok optimalizácie vyhľadávať sa robí nastavením parametra:

Parameter ID: 80
 NASTAVENIE -> FUNKCIE -> OPTIMALIZÁCIA -> Optim. signál

| Výber signálu | |
|----------------------------|---------|
| \MENU\DIAGNOSTIKA\Riadenie | |
| -Otáčky | 0 RPM |
| -Nap. DC | 316.7 V |
| -Nap. MT | 0.0 V |
| -Prúd MT | 0.00 A |
| -Cos FI | 0.00 |

Najčastejšie sa pri štandardných optimalizačných úlohách ako signál optimalizácie vyberá prúd motora, výkon motora, moment motora. Pri zvolení niektorého analógového vstupu je možné optimalizovať aj ľubovoľnú technologickú veličinu.

Kritérium optimalizácie znamená, či bude menič vyhľadávať minimum alebo maximum zvoleného signálu. Napríklad pri pohone generátora na MVE chceme maximalizovať vyrábaný výkon a pri pohone čerpadla minimalizovať výkonové straty.

Na výber kritéria slúži parameter:

| Opt. kritérium | |
|-----------------|---|
| Minimum signálu | |
| Maximum signálu | ✓ |

Parameter ID: 208

NASTAVENIE -> FUNKCIE -> OPTIMALIZÁCIA -> Opt. kritérium

Blokovanie (reset) optimalizácie a podmienka merania:

V bloku OPTIMALIZÁCIA sa nachádzajú dva signály, ktoré ovládajú podmienky činnosti optimalizácie a podmienku, kedy je možné merať optimalizovanú veličinu.

Na nastavenie podmienky pre blokovanie a resetovanie optimalizácie slúži signál:

Parameter ID: 263

NASTAVENIE -> FUNKCIE -> OPTIMALIZÁCIA -> Opt. Reset signál

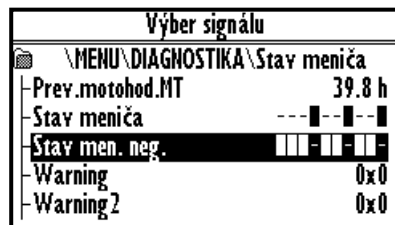

Například: Ak je optimalizácia nastavená na vyhľadávanie maxima alebo minima výkonu, je potrebné blokovat' jej činnosť keď je zariadenie vypnuté. Potom sa nastaví parameter „Opt. Reset signál“ [263] na veličinu **Stav men. neg.** (negácia stavového slova), a súčasne v parametri „Opt. Reset“ [273] vyberie Chod (menič na výstupe generuje napätie).

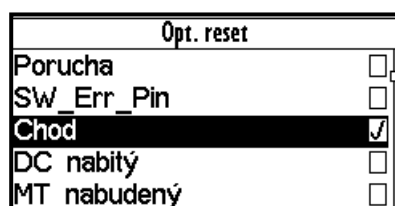

Keďže stavové slovo je **negované**, znamená to že, Reset optimalizácie je aktívny keď menič na výstupoch negeneruje napätie.

Vtedy, keď dochádza po zmene výstupu optimalizácie ku prechodovým javom ktorých čas trvania býva premenlivý, je nutné oneskoriť meranie kritéria optimalizácie. Signál z nasledovného parametra slúži na nastavenie podmienky merania:

Parameter ID: 279

NASTAVENIE -> FUNKCIE -> OPTIMALIZÁCIA -> Opt. Meranie signál

Ak má byť meranie vykonané až po ukončení rampovej funkcie, vyberie sa v tomto signáli opäť veličina **Stav men. neg.** (negácia stavového slova) a v parametri **Opt.meranie aktívne [160]** sa nastaví bit „Rozb./Dob. F“. To znamená, že po zmene výstupu optimalizácie sa čaká na ukončenie rampovej funkcie a potom sa až vykonáva nové meranie pre ďalší krok optimalizácie.

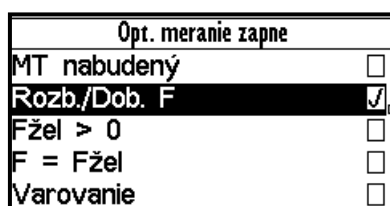
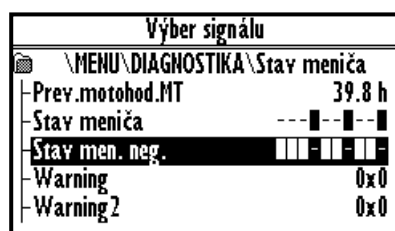

Na upravenie a prispôbenie procesu optimalizácie slúžia nasledovné parametre:

| Meno parametra | ID | Popis |
|----------------|-----|---|
| Periódá opt. | 13 | Čas merania jedného kroku optimalizačného algoritmu. Čas medzi jednotlivými krokmi môže predĺžiť podmienka merania (viď. „Opt. Meranie signál [279]“). |
| Skenovanie | 420 | Zap./Vyp. režim skenovania výstupu optimalizácie pri spustení optimalizácie. Slúži na nájdenie štartovacej hodnoty výstupu optimalizácie. Vyhľadá globálny extrém z možných viacerých tým, že prejde v nastavenom smere celý rozsah maximálnym krokom 0.05. |
| delta Sign. | 255 | Nastavuje hodnotu maximálnej dovolenej výchylky okamžitej hodnoty „Optim. Signál [80]“ od globálneho extrému. Globálny extrém sa od štartu optimalizácie (skenovania) pomaly približuje ku aktuálnej hodnote výstupu, tým sleduje pomalé zmeny veľkosti globálneho extrému. Po vychýlení sa |

| | | |
|-------------------|-----|---|
| | | výstupu od globálneho extrému o nastavenú hodnotu „delta Sgn.“ sa vykoná nové skenovanie, ak je zapnuté. |
| Režim kroku | 425 | Určuje, či má byť veľkosť zmeny výstupu optimalizácie medzi dvoma krokmi pevná alebo premenlivá. Premennivý krok znamená, že sa veľkosť kroku určuje na základe adaptivity od derivácie „Optim. Signál [80]“. |
| Minim. krok | 427 | Minimálna alebo pevná zmena výstupu optimalizácie medzi dvoma krokmi. |
| Zisk adapt. kroku | 743 | Určuje intenzitu vplyvu derivácie „Optim. Signál [80]“ na zväčšovanie kroku optimalizácie, ak je zapnutý „Režim kroku“ – premenlivý. |
| Poč. smer | 426 | Nastavuje prvotný smer optimalizácie pri štarte, či má začať hľadať od hodnoty výstupu 0.00 nahor („Od minima“) alebo od 1.00 nadol („Od maxima“). |

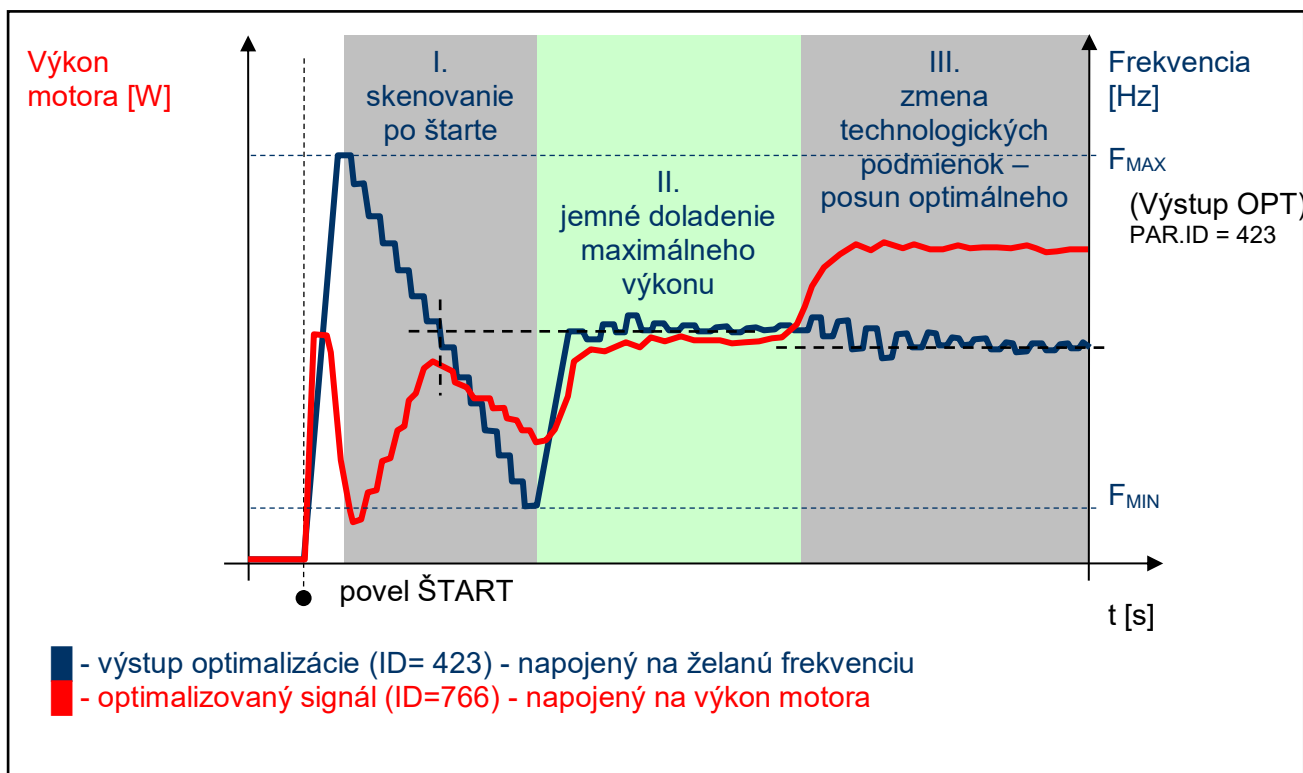

Optimalizácia – princíp činnosti pri maximalizácii výkonu zmenou frekvencie

Príklad: Činnosť optimalizácie na pohone s meničom (hrubá čiara – Výstup OPT., tenká čiara - Príkon). V tomto prípade je nastavený Poč. Smer (ID = 426) na voľbu „Od maxima“.

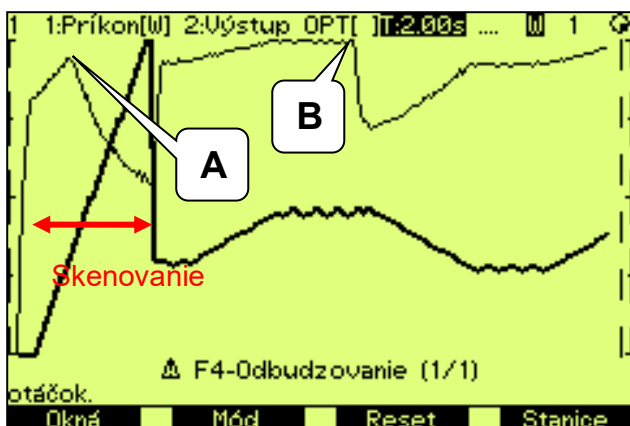

A – Skenovaním nájdený počiatočný bod optimalizácie. Neskôr pri jemnejšom kroku sa doladí presne.

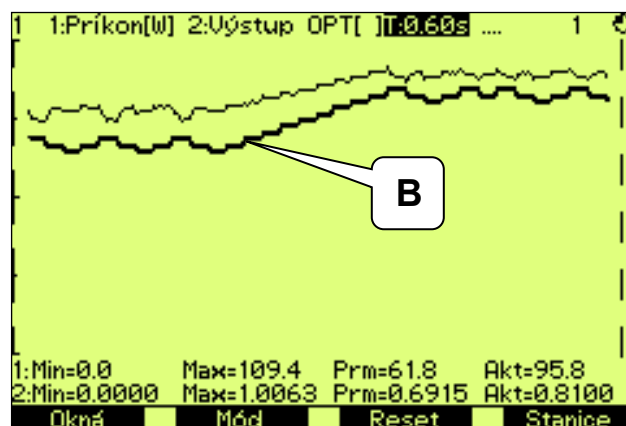

B – Zmena technologických podmienok – dotiahnutie výstupu optimalizácie a nájdenie nového optimálneho bodu.

8.8 Externá tepelná ochrana (ETO)

Ak je na zariadení, ktorého súčasťou je menič frekvencie, k dispozícii nejaký snímač teploty alebo zostava viacerých snímačov rovnakého typu, je možné zapojiť tieto snímače do meniča a vyhodnocovať z nich teplotu zariadenia a podľa potreby aj varovania a poruchy. Parametre bloku ETO sa nachádzajú v časti:

| |
|--|
| Parameter ID: 860 |
| NASTAVENIE -> FUNKCIE -> EXT. TEP. OCHRANA (ETO) |

Na zapojenie teplotných snímačov sa používa jeden analógový vstup a jeden analógový výstup. Matematický model počíta optimálny budiaci „Prúd ETO“, ktorý sa zvolí ako signál príslušného AO_{UTx}. Na AI_{Nx} vznikne úbytok napätia. AI_N ho zapíše do parametra „Napätie ETO“. Z týchto údajov sa vyhodnotí odpor snímača a následne teplota. Pri prekročení varovnej alebo poruchovej hranice sa vyhodnotí varovanie alebo porucha teploty ETO.

Význam parametrov a ich logické prepojenie je objasnené v nasledujúcom obrázku:

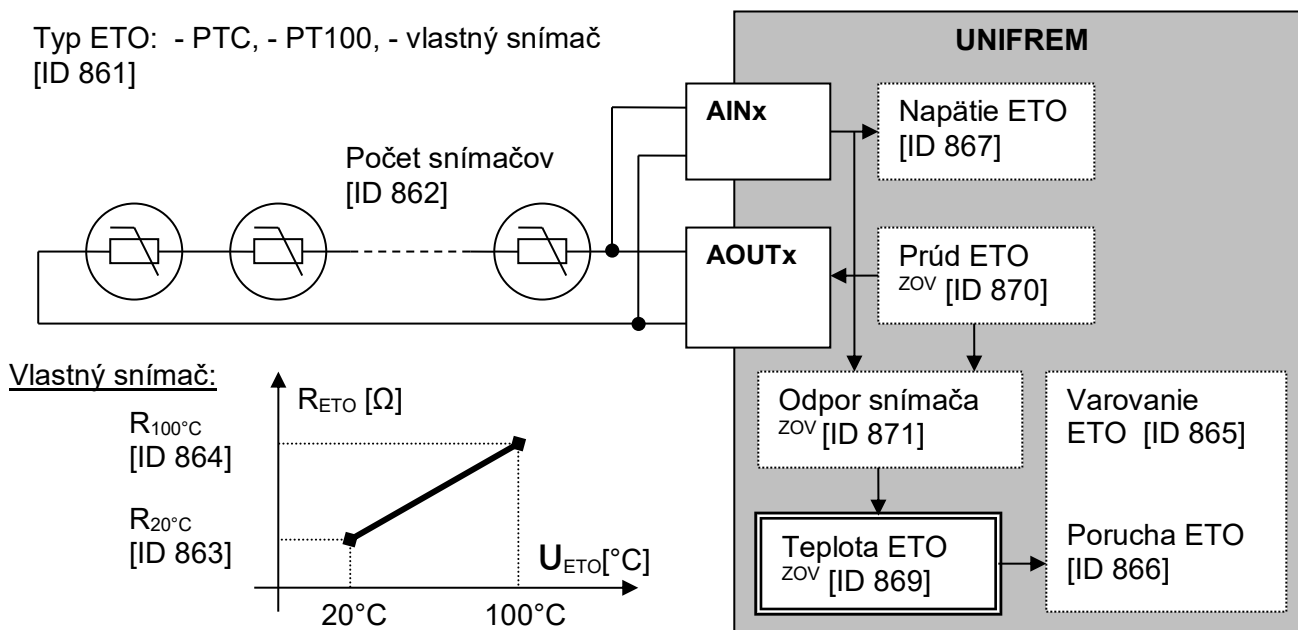

Pre potreby zapojenia sa môže využiť ľubovoľný voľný analógový vstup a analógový výstup svorkovnice X1 procesorovej dosky meniča.

Príklad nastavenia ETO – 3 snímače typu PTC v sérii:

ČASŤ NASTAVENIE:

Nastavenie PTC snímača:

| [ID] | Cesta | Parameter | Nastavenie |
|------|---|----------------|---------------|
| 861 | MENU \ NASTAVENIE \ FUNKCIE \ EXT. TEP. OCHRANA (ETO) \ | Typ ETO | PTC termistor |
| 906 | MENU \ NASTAVENIE \ FUNKCIE \ EXT. TEP. OCHRANA (ETO) \ | Zdroj Nap. ETO | AIN2 |
| 862 | MENU \ NASTAVENIE \ FUNKCIE \ EXT. TEP. OCHRANA (ETO) \ | Počet snímačov | 3 |

Príklad nastavenia parametrov, z ktorých sú odvodené hranice varovaní a porúch ETO:

| | | | |
|-----|---|---------------|----------|
| 865 | MENU \ NASTAVENIE \ FUNKCIE \ EXT. TEP. OCHRANA (ETO) \ | Varovanie ETO | 90°C |
| 866 | MENU \ NASTAVENIE \ FUNKCIE \ EXT. TEP. OCHRANA (ETO) \ | Porucha ETO | 160.0 °C |

Možnosť obmedzenia maximálneho meracieho prúdu ETO:

Parameter **Maxim. prúd ETO (ID 1087)** obmedzuje prúd do ETO snímačov aby sa zabránilo nechcenému zohrievaniu snímača. Ak je použitý špeciálny snímač, treba nastaviť maximálny prúd z jeho dokumentácie. Pri type ETO = "PTC" je merací prúd ohraničený na hodnotu 1mA a pri "PT100" na 3mA a vtedy je tento parameter neaktívny.

| | | | |
|-------------|---|------------------------|-----------------|
| 1087 | MENU \ NASTAVENIE \ FUNKCIE \ EXT. TEP. OCHRANA (ETO) \ | Maxim. prúd ETO | 10.00 mA |
|-------------|---|------------------------|-----------------|

Nastavenie analógového vstupu AIN2:

| [ID] | Cesta | Parameter | Nastavenie |
|------------|--|-----------------|--------------|
| 154 | MENU \ NASTAVENIE \ VSTUPY A VÝSTUPY \ ANALÓGOVÉ VSTUPY \ AIN2 \ | Typ AIN2 | 0-10V |

Možnosť filtrovania rušení na analógovom vstupe:

| | | | |
|------------|--|--------------------|-----------|
| 262 | MENU \ NASTAVENIE \ VSTUPY A VÝSTUPY \ ANALÓGOVÉ VSTUPY \ AIN2 \ | Filter AIN2 | 1s |
|------------|--|--------------------|-----------|

Nastavenie analógového výstupu AOUT2:

| [ID] | Cesta | Parameter | Nastavenie |
|-------------|--|---------------------|-----------------|
| 362 | MENU \ NASTAVENIE \ VSTUPY A VÝSTUPY \ ANALÓGOVÉ VÝSTUPY \ AO2 \ | Typ AO2 | 0-20mA |
| 1077 | MENU \ NASTAVENIE \ VSTUPY A VÝSTUPY \ ANALÓGOVÉ VÝSTUPY \ AO2 \ | AO2 Zdroj | Prúd ETO |
| 366 | MENU \ NASTAVENIE \ VSTUPY A VÝSTUPY \ ANALÓGOVÉ VÝSTUPY \ AO2 \ | Sig. (AO2_A) | 0 mA |
| 368 | MENU \ NASTAVENIE \ VSTUPY A VÝSTUPY \ ANALÓGOVÉ VÝSTUPY \ AO2 \ | Sig. (AO2_B) | 20 mA |
| 945 | MENU \ NASTAVENIE \ VSTUPY A VÝSTUPY \ ANALÓGOVÉ VÝSTUPY \ AO2 \ | AO2_A | 0 mA |
| 946 | MENU \ NASTAVENIE \ VSTUPY A VÝSTUPY \ ANALÓGOVÉ VÝSTUPY \ AO2 \ | AO2_B | 20 mA |

ČASŤ DIAGNOSTIKA:

Možnosť kontroly meraných údajov:

| [ID] | Cesta | Parameter | Popis |
|------------|---|--------------------------|---|
| 869 | MENU \ DIAGNOSTIKA \ Funkcie \ Ext. tepl. ochrana \ | Teplota ETO [°C] | Teplota na snímači ETO. |
| 870 | MENU \ DIAGNOSTIKA \ Funkcie \ Ext. tepl. ochrana \ | Prúd ETO [mA] | Merací prúd externej tepelnej ochrany. |
| 867 | MENU \ DIAGNOSTIKA \ Funkcie \ Ext. tepl. ochrana \ | Napätie ETO [V] | Hodnota odmeraného úbytku napätia na snímači ETO. |
| 871 | MENU \ DIAGNOSTIKA \ Funkcie \ Ext. tepl. ochrana \ | Odpor snímača [Ω] | Hodnota odporu snímača ETO. |

8.9 Využitie prepínania sady parametrov na špeciálne správanie funkcií meniča

Meniče frekvencie UNIFREM obsahujú 4 užívateľské sady parametrov, ktoré je možné v meniči nezávisle prepínať a editovať. Čas prepnutia sady je do 50ms. Pokiaľ sa nastavenia parametrov pre jednotlivé sady nelíšia v parametroch, ktoré majú blokovánú zmenu za chodu, je prepnutie možné realizovať aj pri spustenom ŠTARTE pohonu. Nakoľko zdroj prepnutia sady môže byť nastavený na akýkoľvek signál meniča, umožňuje to riešiť rôzne špeciálne funkcie podmienené zmenou parametrov, ktoré jednotlivé funkčné bloky meniča pri použití len jednej sady neumožňujú.

Napríklad:

- zmena parametrov U/F krivky pri zmene smeru otáčania motora.
- zmena zdrojov ovládania meniča od binárneho vstupu (prepínanie miestne/diaľkovo).
- adaptivita parametrov regulátorov podľa rozsahu regulovanej frekvencie.
- a mnoho ďalších.

Podmienky prepínania jednotlivých sád parametrov sa nastavujú v týchto parametroch meniča.

| |
|-------------------------------------|
| Parameter ID: 206 |
| NASTAVENIE → SADY PARAMETROV |

Príklad konfigurácie prepnutia SADY parametrov:

| Meno parametra | ID | Popis |
|-------------------|------------|--|
| Prep. sád. | 657 | Nastavenie spôsobu prepínania aktívnej sady. (Kombinované, Jednotlivé, Parametrom) |

| | | | | | | | | | | | | | | |
|--|-------------------|---|------------------------------------|-----------------|--------------|-----------------|--------|------------------------------------|-----------------|------------------------|-----------------|--------|-----------------|--------|
| | | <table border="1" style="margin-left: auto; margin-right: auto;"> <tr><td style="text-align: center;">Prep. sád</td></tr> <tr><td>Kombinované</td></tr> <tr><td>Jednotlivé ✓</td></tr> <tr><td>Parametrom</td></tr> </table> <p><i>Príklad nastavenia spôsobu prepínania aktívnej sady</i></p> | Prep. sád | Kombinované | Jednotlivé ✓ | Parametrom | | | | | | | | |
| Prep. sád | | | | | | | | | | | | | | |
| Kombinované | | | | | | | | | | | | | | |
| Jednotlivé ✓ | | | | | | | | | | | | | | |
| Parametrom | | | | | | | | | | | | | | |
| Možnosť prepnutia aktívnej sady: | | NASTAVENIE → SADY PARAMETROV → Prep. sád [657] → Parametrom Potom je možnosť nastavenia aktívnej sady: Aktívna sada [205] → možnosť výberu Sada 1, Sada 2, Sada 3, Sada 4 | | | | | | | | | | | | |
| Zdroj bit1 sada Zdroj bit2 sada Zdroj bit3 sada | 641 6426 43 | <p>Nastavenie bitov prepínača sád. Jeho funkcia závisí od nastavenia parametra Prep. sád. [657]</p> <p>1.spôsob Prep. sád. [657] - Kombinované - Využívajú sa len prvé 2 bity binárneho prepínača. Výstupná sada odpovedá danej binárnej kombinácii týchto bitov. Ak sú neaktívne všetky bity tak je aktívna 1 sada. Ak je aktívny len 1. bit tak je aktívna 2. sada, atď.</p> <p>NASTAVENIE → SADY PARAMETROV → PREPÍNAČ SÁD Možnosť nastavenia: Zdroj bit1 sada a Zdroj bit2 sada</p> <table border="1" style="margin-left: auto; margin-right: auto;"> <tr><td style="text-align: center;">VENIE\SADY PARAMETROV\PREPÍNAČ SÁD</td></tr> <tr><td>Zdroj bit1 sada</td><td style="text-align: center;">BIN1</td></tr> <tr><td>Zdroj bit2 sada</td><td style="text-align: center;">Žiadny</td></tr> </table> <p><i>Príklad nastavenia binárneho prepínača</i></p> <hr style="border-top: 1px dashed black;"/> <p>2.spôsob Prep. sád. [657] - Jednotlivé - Každý jeden bit binárneho prepínača odpovedá jednej sade (bit 1 odpovedá 2 sade). Ak je aktívnych viac prepínačov tak je aktívna sada s vyšším poradovým číslom. Ak nie je aktívny žiadny binárny prepínač tak je aktívna 1. sada.</p> <p>NASTAVENIE → SADY PARAMETROV → PREPÍNAČ SÁD Možnosť nastavenia: Zdroj bit1 sada, Zdroj bit2 sada, Zdroj bit3 sada</p> <table border="1" style="margin-left: auto; margin-right: auto;"> <tr><td style="text-align: center;">VENIE\SADY PARAMETROV\PREPÍNAČ SÁD</td></tr> <tr><td>Zdroj bit1 sada</td><td style="text-align: center;">BIN1</td></tr> <tr><td>Zdroj bit2 sada</td><td style="text-align: center;">Žiadny</td></tr> <tr><td>Zdroj bit3 sada</td><td style="text-align: center;">Žiadny</td></tr> </table> <p><i>Príklad nastavenia binárneho prepínača</i></p> | VENIE\SADY PARAMETROV\PREPÍNAČ SÁD | Zdroj bit1 sada | BIN1 | Zdroj bit2 sada | Žiadny | VENIE\SADY PARAMETROV\PREPÍNAČ SÁD | Zdroj bit1 sada | BIN1 | Zdroj bit2 sada | Žiadny | Zdroj bit3 sada | Žiadny |
| VENIE\SADY PARAMETROV\PREPÍNAČ SÁD | | | | | | | | | | | | | | |
| Zdroj bit1 sada | BIN1 | | | | | | | | | | | | | |
| Zdroj bit2 sada | Žiadny | | | | | | | | | | | | | |
| VENIE\SADY PARAMETROV\PREPÍNAČ SÁD | | | | | | | | | | | | | | |
| Zdroj bit1 sada | BIN1 | | | | | | | | | | | | | |
| Zdroj bit2 sada | Žiadny | | | | | | | | | | | | | |
| Zdroj bit3 sada | Žiadny | | | | | | | | | | | | | |
| ŠPECIÁLNE NASTAVENIE [224] – Nastavenie špeciálnych funkcií pre prepínače sady | | <p>Príklad nastavenia špeciálneho zdroja prepnutia sady: NASTAVENIE → SADY PARAMETROV → PREPÍNAČ SÁD → Zdroj bit1 sada [641] → špeciálny</p> <table border="1" style="margin-left: auto; margin-right: auto;"> <tr><td style="text-align: center;">VENIE\SADY PARAMETROV\PREPÍNAČ SÁD</td></tr> <tr><td>Zdroj bit1 sada</td><td style="text-align: center;">Špeciálny</td></tr> <tr><td>Zdroj bit2 sada</td><td style="text-align: center;">Žiadny</td></tr> <tr><td>Zdroj bit3 sada</td><td style="text-align: center;">Žiadny</td></tr> <tr><td colspan="2" style="text-align: center;">☑ ŠPECIÁLNE NASTAVENIE</td></tr> </table> <p>Potom je možnosť nastavenia NASTAVENIE → SADY PARAMETROV → PREPÍNAČ SÁD → ŠPECIÁLNE NASTAVENIE → Bit1 sada signál [645] → Výber signálu, ktorý vyhodnocuje či je aktívny 1.bit binárneho prepínača. Môže byť vybraný buď číselný signál alebo bitový.</p> | VENIE\SADY PARAMETROV\PREPÍNAČ SÁD | Zdroj bit1 sada | Špeciálny | Zdroj bit2 sada | Žiadny | Zdroj bit3 sada | Žiadny | ☑ ŠPECIÁLNE NASTAVENIE | | | | |
| VENIE\SADY PARAMETROV\PREPÍNAČ SÁD | | | | | | | | | | | | | | |
| Zdroj bit1 sada | Špeciálny | | | | | | | | | | | | | |
| Zdroj bit2 sada | Žiadny | | | | | | | | | | | | | |
| Zdroj bit3 sada | Žiadny | | | | | | | | | | | | | |
| ☑ ŠPECIÁLNE NASTAVENIE | | | | | | | | | | | | | | |

Pred nastavením zdroja prepnutia aktívnej sady parametrov je potrebné nastaviť kompletne pohon v SADE1, to znamená pri vypnutých podmienkach prepnutia sady. Potom skopírovať toto nastavenie do ostatných používaných sád cez povel:

MENU -> ULOŽ / OBNOV -> Kopírovanie sád

| Zálohy parametrov |
|--------------------------|
| Ulož parametre |
| Obnov parametre |
| Kopírovanie sád |
| Presun parametrov |
| *Spravuj zálohy v panely |

Povely na kopírovanie sád parametrov:

| Funkcia | Výber | Popis |
|---------|--------------|--|
| Zo sady | Sada1..Sada4 | Kópia parametrov zo sady 1..4 do vybranej sady 1..4. |
| Do sady | Sada1..Sada4 | Potvrdenie stlačením "Kopíruj" |

| Kopírovanie sád | |
|-----------------|--------|
| Zo sady | Sada 1 |
| Do sady | Sada 2 |
| *Kopíruj | |

Na záver treba nastaviť podmienku prepínania aktívnej sady. Ak chceme napríklad používať len dve sady parametrov a SADA2 má byť aktívna pri zápornej rýchlosti na výstupe meniča (spúšťanie bremena s iným počiatočným napätím U/F krivky). Potom zvolíme nasledovné hodnoty parametrov.

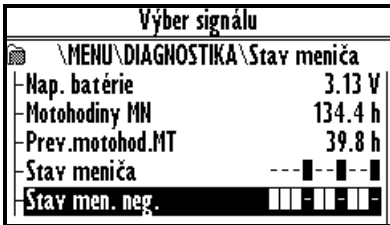
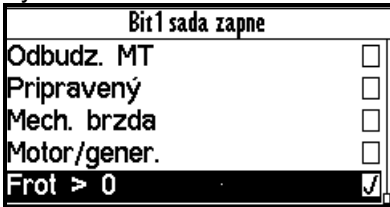
| Meno parametra | ID | Nastavenie |
|------------------|-----|--|
| Prep. sád. | 657 | Jednotlivé |
| Bit1 sada signál | 645 | <p>NASTAVENIE → SADY PARAMETROV → PREPÍNAČ SÁD → Zdroj bit1 sada [641] → špeciálny</p> <p>Zvolí sa zdroj prepnutia sady: Stav men. Neg. [547] (stavové slovo negované):</p> <p>NASTAVENIE → SADY PARAMETROV → PREPÍNAČ SÁD → ŠPECIÁLNE NASTAVENIE → Bit1 sada signál [645] → " \ MENU \ DIAGNOSTIKA \ Stav meniča [76] → Stav men. neg."</p>  |
| Bit1 sada zopne | 646 | <p>NASTAVENIE → SADY PARAMETROV → PREPÍNAČ SÁD → ŠPECIÁLNE NASTAVENIE → Bit1 sada zopne [646]</p> <p>Vyberie sa bit 14 stavového slova „Frot > 0“.</p>  <p>(Keďže sa jedná o negovanú hodnotu stavového slova, má tento bit opačný význam a to Frot < 0.)</p> <p>Frot – polarita rotorovej frekvencie. Ak nie je k dispozícii IRC, potom je znamienko frekvencie vyhodnotený matematickým modelom</p> |

Po spustení prepínania Sád do činnosti môžeme upravovať parametre v jednotlivých sadách až po výbere editovanej sady. Informácia o tom, ktorá je aktívna je zobrazená v pravom hornom rohu displeja malým fontom.

Použitie sád parametrov teda prispieva ku zvýšenej variabilite nastavení pohonu. Pomocou nich je možné riešiť aj.

Nesymetriu ramp frekvencie

Prepínanie režimu riadenia

Prepínanie signálov na analógových výstupoch

Ovládanie viacerých pohonov jedným meničom

Zapínanie a vypínanie korekcií alebo iných funkcií meniča





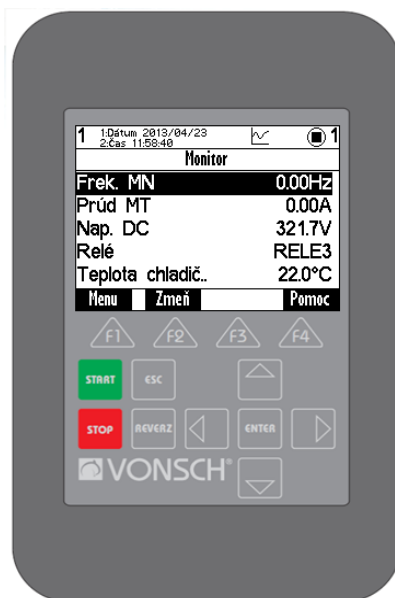

... atď.

9 Návod na použitie ovládacieho panela UNIPANEL

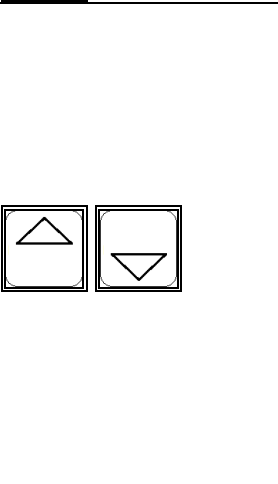
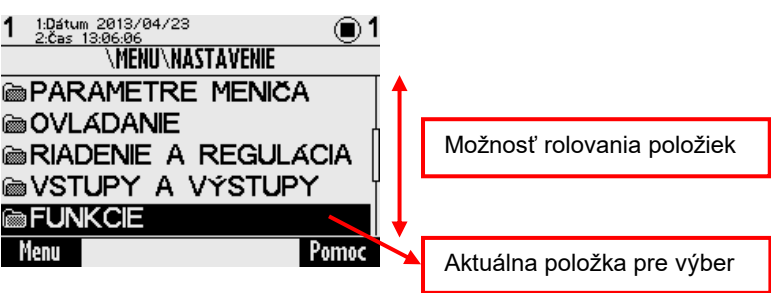
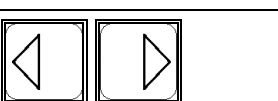

Ovládací panel

9.1 Tlačidlá

| | |
|---|--|
|  | <p>Ovládanie meníča, ak je zvolený ako zdroj ovládania ovládací panel.</p> |
|  | <p>Zrušenie zmeny, zatvorenie okna, návrat (presun o úroveň vyššie)</p> |
|  | <p>Výber položky, potvrdenie zmeny (vnorenie)</p> |
|  | <p>Posun v menu, nastavenie hodnoty. V prípade, že výber v ceste menu obsahuje viac ako päť položiek, stlačenie jedného z týchto tlačidiel vyvolá rolovanie položiek. Označený aktuálny riadok pre výber je tmavý.</p>  <p>Možnosť rolovania položiek</p> <p>Aktuálna položka pre výber</p> |
|  | <p>Posun v menu, zmena rádov Zadávanie želanej hodnoty (len v okne monitor ak je vybraný ako zdroj ovládací panel).</p> |
|  | <p>Zobrazenie MENU - výber funkcie panela</p> |
|  | <p>Kontextové tlačidlá</p> |
|  | <p>Zobrazenie nápovedy</p> |

9.2 Start panela

Panel sa môže pripájať k zapnutému alebo vypnutému zariadeniu. Po zapnutí zariadenia, sa panel automaticky zapne a spojí so zariadením. Ak je k panelu pripojených viac zariadení, panel sa pokúsi spojiť so zariadením s rovnakou adresou ako malo naposledy vybrané zariadenie. Ak takéto neexistuje, panel dá na výber zoznam dostupných zariadení.





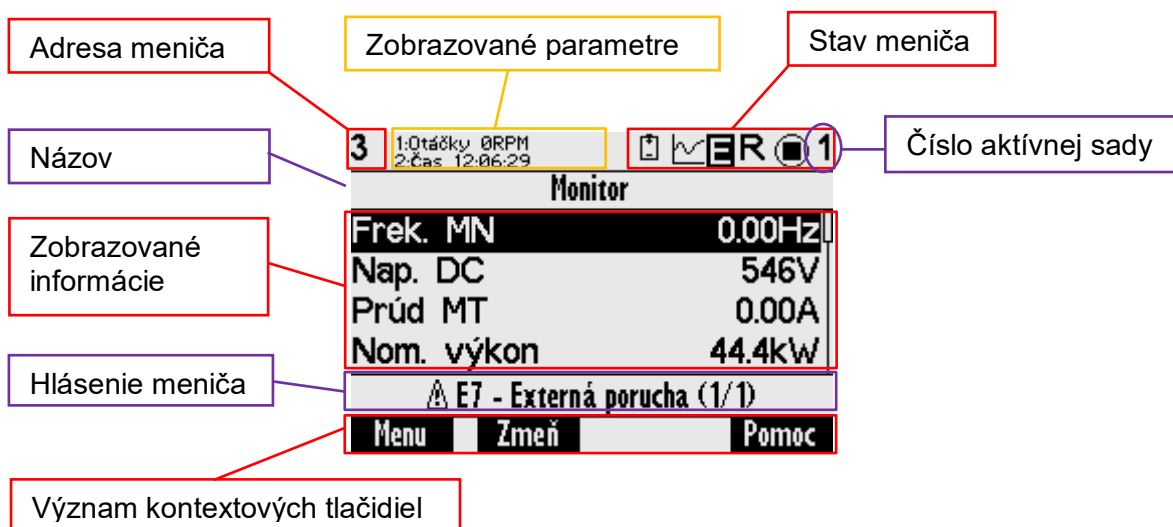

Priebeh inicializácie

9.3 Obrazovka



9.4 Stav meniča

| | |
|---|---|
|  | Batéria v ovládacom paneli je slabá (treba ju vymeniť). |
|  | Beží záznam grafu v paneli. |
|  | Menič je v poruche – E, vzniklo varovanie alebo funkčné hlásenie – W. |
|  | Je aktívny reverz meniča. |
|  | Menič je v stope (štvorček), v štarte (točiaci terčik). |
| 1, 2, 3, 4 | Číslo aktívnej sady v meniči |



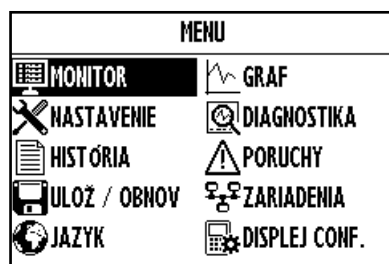

9.5 Menu F1











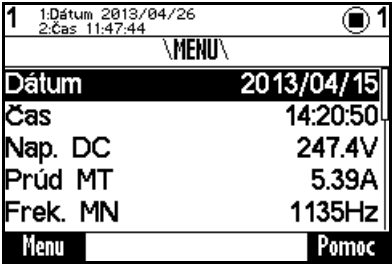
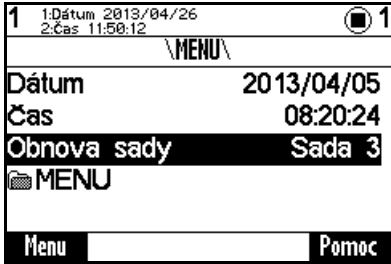

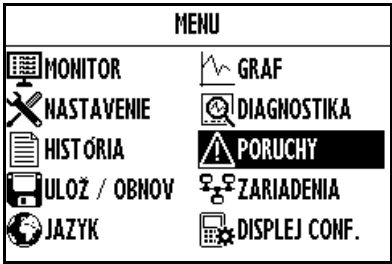

Úvodne okno menu

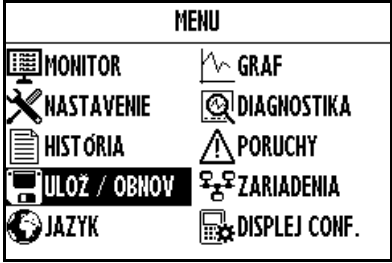
Medzi jednotlivými položkami MENU sa prepína tlačidlom F1, alebo pomocou výberových šípok. Výber funkcie panela (pomocou tlačidla „ENTER“)

Výber funkcie panela

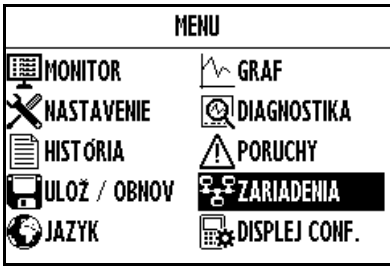
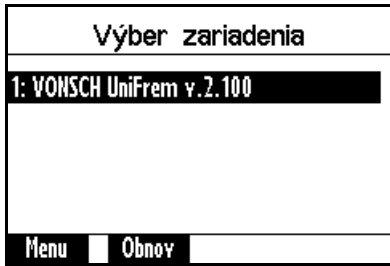
| | | | | | | | | | | | | | | | | | | | | | | |
|---|----------------------|--|---------|------|-------------------|--------------------|-----------------|---------|--------------|------------|-------|---------------|----------------------|---------------|----------------------|----------------------|----------------------|----------------------|----------------------|----------------------|----------------------|-------------------|
|  | MONITOR | <p>Zobrazenie Monitora (Detail monitora)</p> <p>Zadávanie želanej frekvencie, ak je zvolený ovládací panel ako zdroj zadávania</p> | | | | | | | | | | | | | | | | | | | | |
|  | GRAF | <p>Zobrazenie a nastavenie záznamu signálov v grafickej forme.</p> | | | | | | | | | | | | | | | | | | | | |
|  | NASTAVENIE | <p>Nastavovanie parametrov meniča v stromovej štruktúre. V úvodnom okne MENU prejsť pomocou výberových šípok, alebo tlačidla F1 na položku NASTAVENIE a potvrdiť stlačením tlačidla ENTER. Výber položiek v časti nastavenie opäť potvrdiť.</p> <div style="display: flex; align-items: center; justify-content: center;"> <div style="border: 1px solid black; padding: 5px; margin-right: 20px;"> <p style="text-align: center;">MENU</p> <table border="1" style="width: 100%; text-align: center;"> <tr> <td>MONITOR</td> <td>GRAF</td> </tr> <tr> <td>NASTAVENIE</td> <td>DIAGNOSTIKA</td> </tr> <tr> <td>HISTÓRIA</td> <td>PORUCHY</td> </tr> <tr> <td>ULOŽ / OBNOV</td> <td>ZARIADENIA</td> </tr> <tr> <td>JAZYK</td> <td>DISPLEJ CONF.</td> </tr> </table> </div> <div style="font-size: 2em; margin: 0 20px;">→</div> <div style="border: 1px solid black; padding: 5px; margin-left: 20px;"> <p style="text-align: center;">1 1.Dátum 2013/04/26 2.Čas 11:30:30</p> <p style="text-align: center;">\MENU\NASTAVENIE</p> <ul style="list-style-type: none"> ▣ MOTOR ▣ PARAMETRE MENIČA ▣ OVLÁDANIE ▣ RIADENIE A REGULÁCIA ▣ VSTUPY A VÝSTUPY <p style="text-align: center;">Menu Pomoc</p> </div> </div> | MONITOR | GRAF | NASTAVENIE | DIAGNOSTIKA | HISTÓRIA | PORUCHY | ULOŽ / OBNOV | ZARIADENIA | JAZYK | DISPLEJ CONF. | | | | | | | | | | |
| MONITOR | GRAF | | | | | | | | | | | | | | | | | | | | | |
| NASTAVENIE | DIAGNOSTIKA | | | | | | | | | | | | | | | | | | | | | |
| HISTÓRIA | PORUCHY | | | | | | | | | | | | | | | | | | | | | |
| ULOŽ / OBNOV | ZARIADENIA | | | | | | | | | | | | | | | | | | | | | |
| JAZYK | DISPLEJ CONF. | | | | | | | | | | | | | | | | | | | | | |
|  | DIAGNOSTIKA | <p>Zobrazenie všetkých stavových informácií o meniči v stromovej štruktúre. V úvodnom okne MENU prejsť pomocou výberových šípok, alebo tlačidla F1 na položku DIAGNOSTIKA a potvrdiť stlačením tlačidla ENTER. Výber položiek v časti diagnostika opäť potvrdiť.</p> <div style="display: flex; align-items: center; justify-content: center;"> <div style="border: 1px solid black; padding: 5px; margin-right: 20px;"> <p style="text-align: center;">MENU</p> <table border="1" style="width: 100%; text-align: center;"> <tr> <td>MONITOR</td> <td>GRAF</td> </tr> <tr> <td>NASTAVENIE</td> <td>DIAGNOSTIKA</td> </tr> <tr> <td>HISTÓRIA</td> <td>PORUCHY</td> </tr> <tr> <td>ULOŽ / OBNOV</td> <td>ZARIADENIA</td> </tr> <tr> <td>JAZYK</td> <td>DISPLEJ CONF.</td> </tr> </table> </div> <div style="font-size: 2em; margin: 0 20px;">→</div> <div style="border: 1px solid black; padding: 5px; margin-left: 20px;"> <p style="text-align: center;">1 1.Dátum 2013/04/26 2.Čas 11:35:54</p> <p style="text-align: center;">\MENU\DIAGNOSTIKA</p> <ul style="list-style-type: none"> ▣ Ovládanie ▣ Riadenie ▣ Vstupy / výstupy ▣ Funkcie ▣ Stav meniča <p style="text-align: center;">Menu Pomoc</p> </div> </div> | MONITOR | GRAF | NASTAVENIE | DIAGNOSTIKA | HISTÓRIA | PORUCHY | ULOŽ / OBNOV | ZARIADENIA | JAZYK | DISPLEJ CONF. | | | | | | | | | | |
| MONITOR | GRAF | | | | | | | | | | | | | | | | | | | | | |
| NASTAVENIE | DIAGNOSTIKA | | | | | | | | | | | | | | | | | | | | | |
| HISTÓRIA | PORUCHY | | | | | | | | | | | | | | | | | | | | | |
| ULOŽ / OBNOV | ZARIADENIA | | | | | | | | | | | | | | | | | | | | | |
| JAZYK | DISPLEJ CONF. | | | | | | | | | | | | | | | | | | | | | |
|  | HISTÓRIA | <p>V úvodnom okne MENU prejsť pomocou výberových šípok, alebo tlačidla F1 na položku HISTÓRIA a potvrdiť stlačením tlačidla ENTER. Zobrazenie (dátum vzniku, názov) histórie porúch a udalostí meniča. (Obnova parametrov, Zmena parametra OP...). Po výbere poruchy, alebo udalosti meniča - zobrazenie zaznamenaných údajov pri vzniku.</p> <div style="display: flex; align-items: center; justify-content: center;"> <div style="border: 1px solid black; padding: 5px; margin-right: 20px;"> <p style="text-align: center;">MENU</p> <table border="1" style="width: 100%; text-align: center;"> <tr> <td>MONITOR</td> <td>GRAF</td> </tr> <tr> <td>NASTAVENIE</td> <td>DIAGNOSTIKA</td> </tr> <tr> <td>HISTÓRIA</td> <td>PORUCHY</td> </tr> <tr> <td>ULOŽ / OBNOV</td> <td>ZARIADENIA</td> </tr> <tr> <td>JAZYK</td> <td>DISPLEJ CONF.</td> </tr> </table> </div> <div style="font-size: 2em; margin: 0 20px;">→</div> <div style="border: 1px solid black; padding: 5px; margin-left: 20px;"> <p style="text-align: center;">1 1.Dátum 2013/04/26 2.Čas 11:38:51</p> <p style="text-align: center;">\MENU\HISTÓRIA</p> <table border="1" style="width: 100%; text-align: left;"> <tr> <td>14:20:50 13/04/15</td> <td>E11 - Nadprúd</td> </tr> <tr> <td>10:59:18 13/04/15</td> <td>E25 - Prerušený AIN1</td> </tr> <tr> <td>15:00:23 13/04/05</td> <td>E25 - Prerušený AIN1</td> </tr> <tr> <td>15:56:35 13/04/05</td> <td>E25 - Prerušený AIN1</td> </tr> <tr> <td>08:20:24 13/04/05</td> <td>Obnova parametrov</td> </tr> </table> <p style="text-align: center;">Menu Pomoc</p> </div> </div> <p>PRÍKLAD:</p> | MONITOR | GRAF | NASTAVENIE | DIAGNOSTIKA | HISTÓRIA | PORUCHY | ULOŽ / OBNOV | ZARIADENIA | JAZYK | DISPLEJ CONF. | 14:20:50 13/04/15 | E11 - Nadprúd | 10:59:18 13/04/15 | E25 - Prerušený AIN1 | 15:00:23 13/04/05 | E25 - Prerušený AIN1 | 15:56:35 13/04/05 | E25 - Prerušený AIN1 | 08:20:24 13/04/05 | Obnova parametrov |
| MONITOR | GRAF | | | | | | | | | | | | | | | | | | | | | |
| NASTAVENIE | DIAGNOSTIKA | | | | | | | | | | | | | | | | | | | | | |
| HISTÓRIA | PORUCHY | | | | | | | | | | | | | | | | | | | | | |
| ULOŽ / OBNOV | ZARIADENIA | | | | | | | | | | | | | | | | | | | | | |
| JAZYK | DISPLEJ CONF. | | | | | | | | | | | | | | | | | | | | | |
| 14:20:50 13/04/15 | E11 - Nadprúd | | | | | | | | | | | | | | | | | | | | | |
| 10:59:18 13/04/15 | E25 - Prerušený AIN1 | | | | | | | | | | | | | | | | | | | | | |
| 15:00:23 13/04/05 | E25 - Prerušený AIN1 | | | | | | | | | | | | | | | | | | | | | |
| 15:56:35 13/04/05 | E25 - Prerušený AIN1 | | | | | | | | | | | | | | | | | | | | | |
| 08:20:24 13/04/05 | Obnova parametrov | | | | | | | | | | | | | | | | | | | | | |

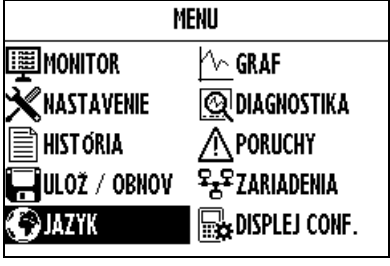
| | | |
|---|---------------------|--|
| | |  <p>Zaznamenanie údajov pri poruche nadprúd</p>  <p>Zaznamenanie údajov pri udalosti - obnova parametrov</p> |
|  | PORUCHY | <p>Zobrazenie aktuálnych porúch, ich stavu (trvá, odrátava sa čas po zániku poruchy, čaká sa na potvrdenie), varovaní a funkčných hlásení na meníči. V hlavnom MENU potvrdiť výber tlačidlom ENTER.</p>   <p>PRÍKLAD:</p>  <p>Odrátava sa čas po zániku poruchy</p>  <p>Čakanie na potvrdenie poruchy</p> |
|  | ULOŽ / OBNOV | <p>Vytváranie záloh nastavených parametrov meníča a ich obnova. Spravovanie vytvorených záloh, kopírovanie sád, špeciálny presun parametrov. V hlavnom MENU potvrdiť výber tlačidlom ENTER. Výber položky (funkcie) v Zálohe parametrov opäť potvrdiť.</p>   |
|  | ZARIADENIA | <p>Výber meníča, s ktorým komunikuje panel, ak je vytvorená sieť meníčov s jedným panelom. Po opätovnom spustení sa panel snaží spojiť s meníčom, s ktorým komunikoval naposledy. V hlavnom MENU potvrdiť výber tlačidlom ENTER. Výber zariadenia opäť potvrdiť.</p> |

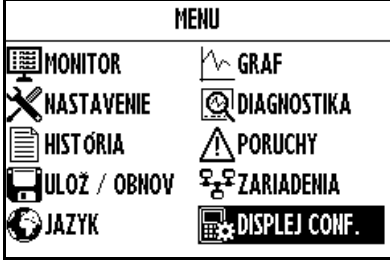
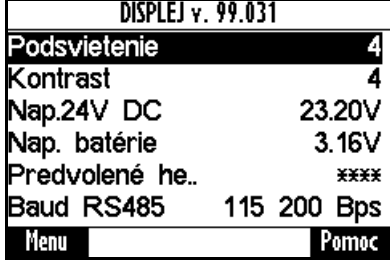
| | | | |
|---|---------------|---|--|
| | |  |  |
|  | JAZYK | <p>Zmena komunikačného jazyka panela (Slovensky, Anglicky). V hlavnom MENU potvrdiť výber tlačidlom ENTER. Výber jazyka opäť potvrdiť.</p>  |  |
|  | DISPLEJ CONF. | <p>Nastavenie (jas, kontrast, ...) a diagnostika (napájacie napätie, napätie batérie, ...) ovládacieho panela. V hlavnom MENU potvrdiť výber tlačidlom ENTER. Výber nastavenia displeja opäť potvrdiť.</p>  |  |

9.6 Monitor, detail monitora

Približne po 20 sekundách nečinnosti sa okno MENU prepne do okna MONITOR, alebo potvrdiť voľbu stlačením tlačidla ENTER.

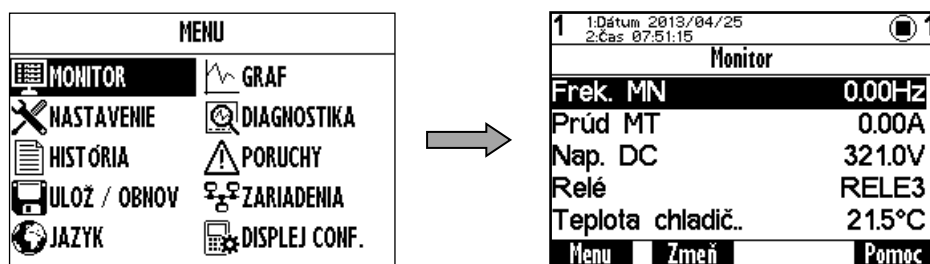

Základné okno po štarte panela, zobrazuje vybrané monitorované veličiny.

| | Monitor | Detail monitora |
|--------------|----------------------------------|-----------------|
| ENTER | Zobrazí detail vybranej veličiny | Zobrazí Monitor |
| ESC | Zobrazí Menu | Zobrazí Monitor |

Zmena vybranej zobrazovanej veličiny

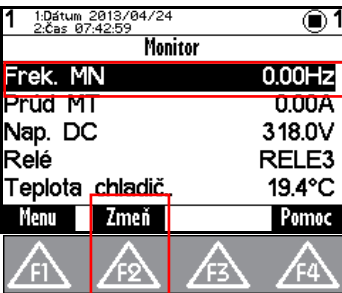

F2
Zmeň

*Zmena vybratej veličiny
(Vybratá položka) -> Stlačiť F2
(Zmeň)*

PRÍKLAD:

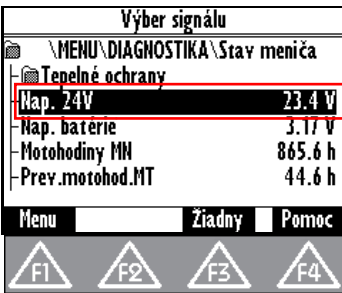

*Výber požadovanej
zobrazovanej veličiny z
diagnostiky -> Potvrdiť -
ENTER*

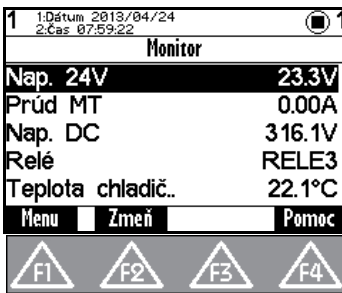



*Po potvrdení zobrazenie okna
Monitor. Tmavá položka =
vybratá zobrazovaná veličina*

9.7 Nastavenie parametrov

Menič obsahuje 4 sady parametrov.

Panel ponúkne priamo na nastavenie daný parameter ak je nastavená rovnaká hodnota vo všetkých sadách alebo ak nie je povolená sadovosť nad parametrom (Povolená sadovosť je po

stlačení tlačidla ). Po potvrdení zmeny parametra (Stlačení tlačidla ) sa uloží rovnaká hodnota do všetkých sád.

PRÍKLAD :

- Možnosť priameho nastavenia vybrateho parametra (Stlačiť tlačidlo ENTER), pretože vo všetkých 4. sadách je nastavená rovnaká hodnota (v tomto príklade parameter "Zlom rozbehu (Id 117 = 50Hz)"):

| REGULÁCIA \ RAMPY FREKVENCIE \ ROZBEH F | |
|---|---------------|
| Čas rozbehu 1 | 15.0s |
| Čas rozbehu 2 | 5.0s |
| Zlom rozbehu | 50.0Hz |
| Sklon rozb.1 | 5.000Hz/s |
| Sklon rozb. 2 | 5.000Hz/s |
| Menu | Sady |
|  | |

2. Nastavenie hodnoty parametra po potvrdení sa uloží rovnaká hodnota do všetkých 4. sad.



3. Panel ponúkne nastavenie parametra pre jednotlivé sady ak je nastavená rôzna hodnota v sadách (stačí ak je hodnota parametra rozdielna aspoň v jednej sade), alebo ak sa parameter označí ako "sadový" stlačením tlačidla F3 – Sady a panel ponúkne nastavenie parametra pre jednotlivé sady.

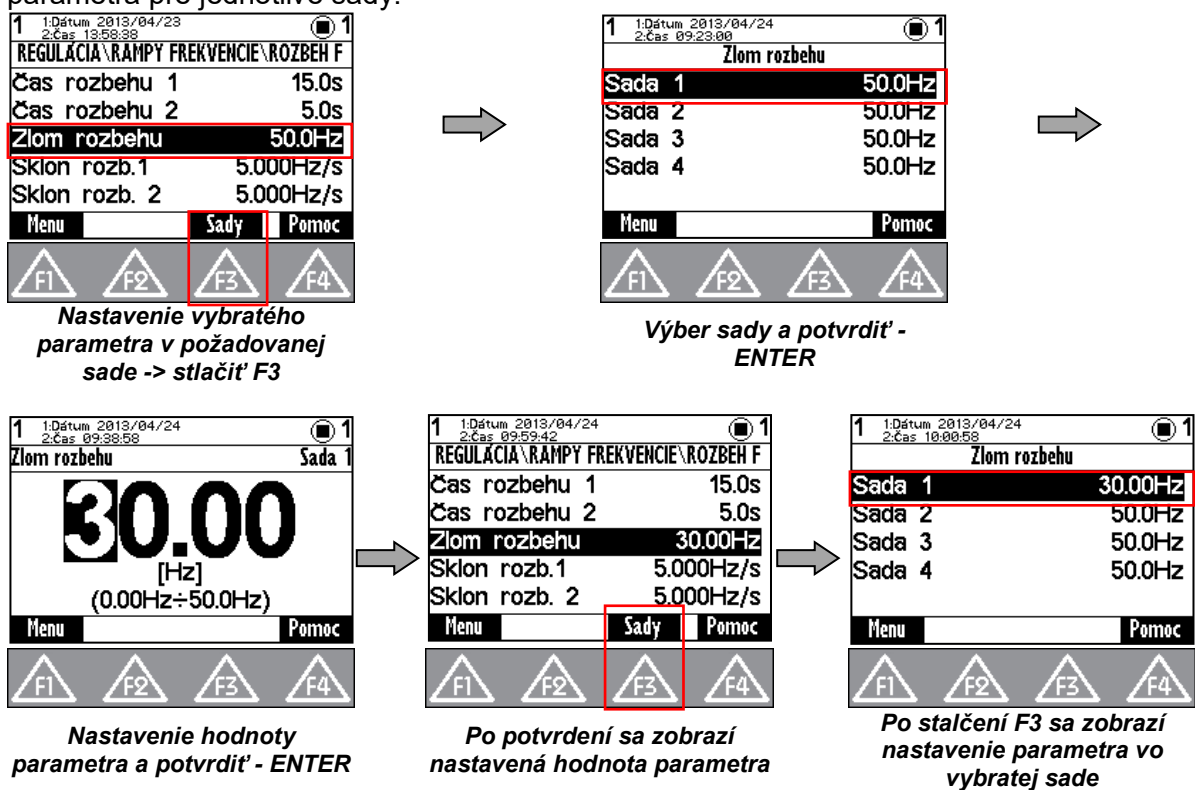

Momentálne neprístupné parametre sú zobrazené na displeji menej výrazne. Po ich výbere (potvrdení stlačením ENTER) panel zobrazí možnosť presunu na parameter, ktorý ich umožňuje sprístupniť v danej sade.

PRÍKLAD:

PARAMETER "Sklon rozb.1 (ID 124)" – zobrazený menej výrazne na displeji.

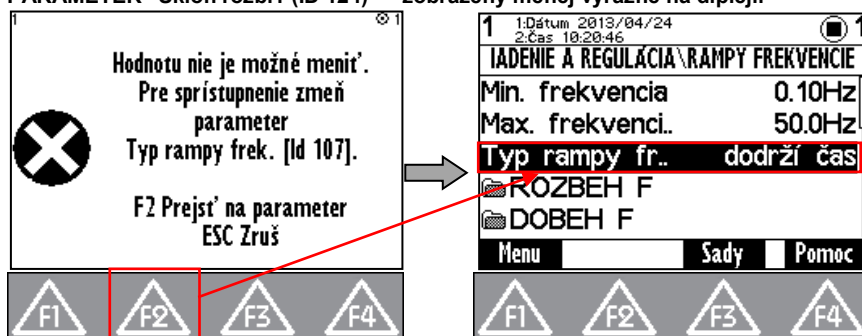





Po potvrdení – ENTER, zobrazenie možnosti sprístupnenia parametra

Po stlačení F2 presun na parameter pre sprístupnenie v danej sade

Parametre môžu byť rôzneho typu a preto sa rôzne nastavujú.

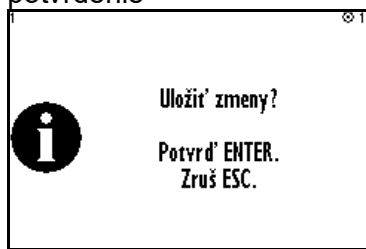
| | |
|-----------------------|--|
| OVLADANIE | Označenie skupiny parametrov -zskupuje parametre spadajúce pod spoločnú funkčnosť -vytvára stromovú štruktúru -návrat o úroveň vyššie |
| Motor 400/0.12 | Spustenie príkazu, povelu Stlačiť tlačidlo ENTER na vybratej položke s parametrom typu povel spustenie je potrebné potvrdiť |
| | Nastavenie číselnej hodnoty -nastavenie požadovanej hodnoty -zmena nastavovaného rádu (zmena pozície kurzora) V tomto okne je zobrazovaná aj maximálna a minimálna možná nastaviteľná hodnota ale aj fyzikálne jednotky parametra. Zmena zobrazenia inžinierskych jednotiek (n, μ, m, k, M, G,...) sa uskutočňuje automaticky ak to dané fyzikálne jednotky umožňujú. Ak je možné parameter nastaviť, tak sa zobrazí kurzor na číslici, ktorá je práve |

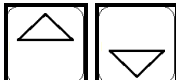
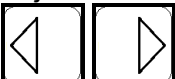
| | |
|--|---|
| | nastavovaná. Ak nie je možné parameter meniť, tak kurzor nie je zobrazený. -hodnota sa zmení po potvrdení ENTER |
|  | Výber jednej položky zo zoznamu -vždy musí byť vybratá len jedna položka -po potvrdení sa hneď vyberie |
|  | Výber viacerých volieb (VIACNÁSOBNÝ VÝBER) -nemusí byť vybratá žiadna položka -môže byť vybratých viacej položiek -vybrané zmeny sa potvrdzujú cez  , kde si panel pýta potvrdenie  |
|  | Parameter typu signál -výber parametra, ktorý ovplyvňuje zvolenú činnosť -výber parametra zo stromovej štruktúry -prechod po parametroch v rovnakej úrovni  -prechod na inú úroveň v strome  |

9.8 Graf

V hlavnom MENU potvrdiť výber tlačidlom ENTER. Nastavenie parametrov grafu – stlačiť kontextové tlačidlo . Výber nastavenia grafu opäť potvrdiť.

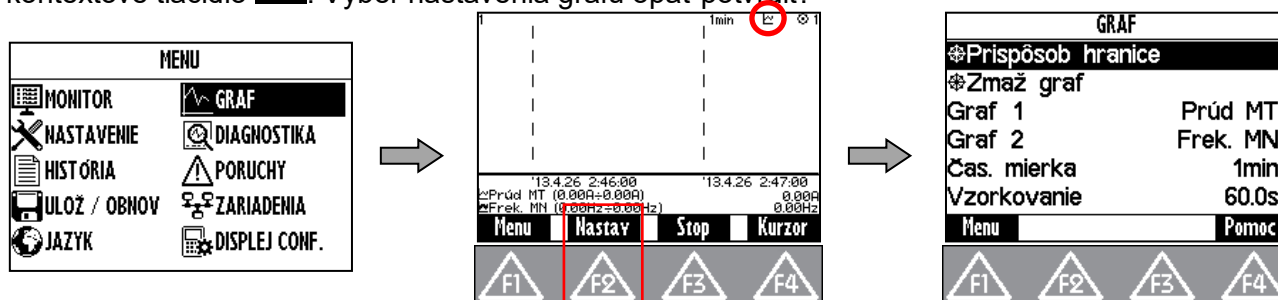

Okno Graf slúži na zaznamenávanie priebehu hodnoty dvoch parametrov. Ich výber sa nastavuje v parametroch nastavenia grafu (F2).

PRÍKLAD:

Označenú položku (Graf 1) potvrdiť tlačidlom ENTER. V okne Výber signálu vybrať požadovanú zobrazovanú veličinu a opäť potvrdiť.

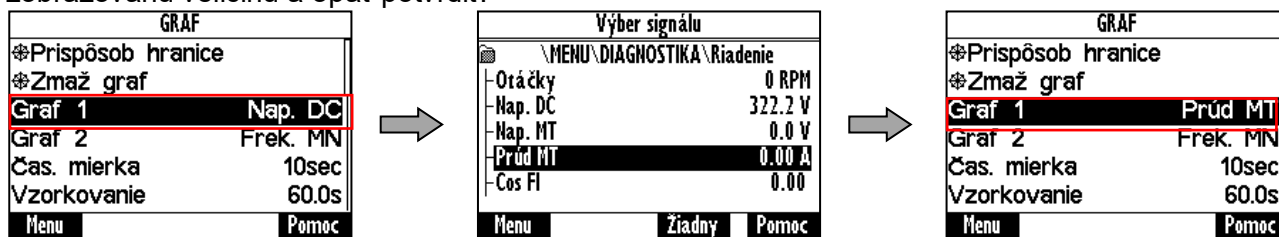

Prvý graf (Graf 1) je kreslený tenšou čiarou a druhý graf (Graf 2) hrubšou čiarou. V spodnej časti okna grafu naľavo je zobrazená vybraná veličina, maximálna a minimálna zobrazená hodnota a napravo aktuálna hodnota. V riadku nad týmito veličinami sa zobrazujú časové značky grafu.

V hornej časti grafu je zobrazená hodnota zobrazovanej časovej mierky a stav zariadenia .

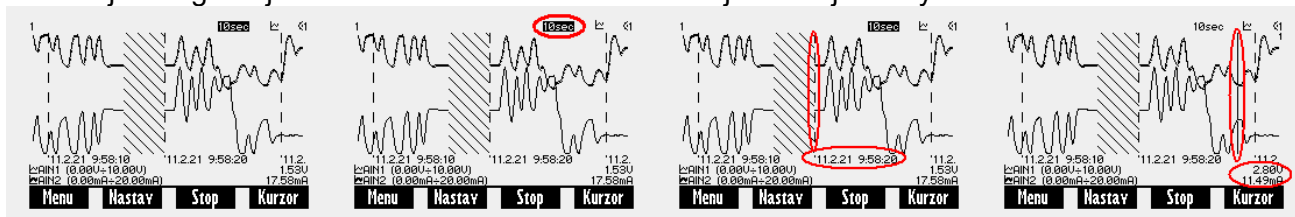





Okno graf

Časová mierka

Časová značka

Sledovanie hodnoty pomocou kurzora

Po spustení grafu (F3-ŠTART) sa ukladajú do pamäti hodnoty zvolených signálov v danom zvolenom kroku. Podľa veľkosti kroku je vypočítaná aj maximálna doba záznamu. Ak bol spustený záznam pri vypnutí panela, záznam pokračuje po opätovnom zapnutí panela. Časové obdobie, keď neexistuje odpovedajúci záznam je zobrazené šrafované. Záznam grafu je indikovaný symbolom grafu v stave zariadenia. Počas záznamu je možné sa prepnúť do iného okna potom záznam beží na pozadí.

| | |
|---|---|
|  F3 Štart, Stop | Spustenie, zastavenie záznamu do internej pamäte, podľa nastavených možností |
|  F2 Nastav. | Nastavenie možností grafu Prispôsob hranice – nastaví kurzor v grafe na aktuálny čas, graf sa bude zobrazovať v reálnom čase Zmaž graf – vymaže dáta zaznamenané v grafe Graf 1, 2 – výber zaznamenaných signálov Čas. mierka – veľkosť zobrazovaného úseku medzi dvomi časovými značkami. V okne grafu je možné ju meniť šípkou hore a dole Vzorkovanie – perióda aktualizovania hodnôt vybraných veličín Dĺžka záznamu – informuje o maximálnej dĺžke záznamu, ktorý sa zmestí do pamäti pri aktuálne nastavenom vzorkovaní. Cyklický mód – určuje, či sa po naplnení záznamovej pamäte začnú prepisovať najstaršie vzorky, alebo nie |
|  F4 Kurzor, Záznam | Záznam – zobrazuje naposledy zaznamenaný signál, umožňuje sledovanie záznamu v reálnom čase Kurzor – umožňuje analyzovanie grafu pomocou kurzora |
|  Posun | Zmena pozície kurzora v kurzorovom režime |

9.9 Vyhľadanie parametra

Stlačiť tlačidlo  pre pomoc – vyvolanie nápovedy pre vybraný parameter. Každý parameter má svoje jedinečné ID číslo.

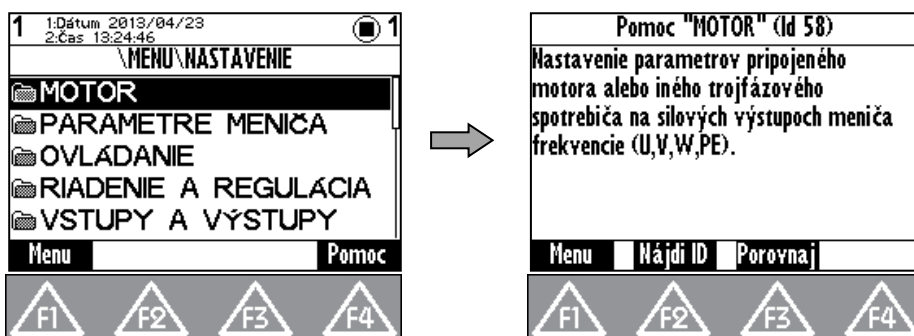

Zobrazenie nápovedy pre zvolený parameter

V okne nápovedy je kontextové tlačidlo  - Nájdi ID. Po zadaní odpovedajúceho ID čísla a potvrdení stlačením tlačidla ENTER, panel zobrazí požadovaný parameter.

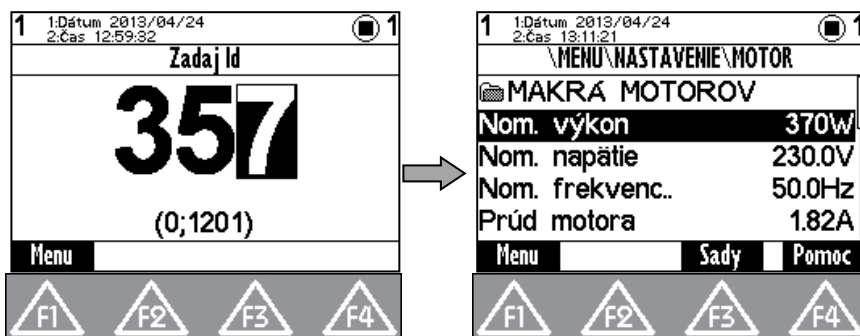

Zadanie Id vybraného parametra

Po potvrdení zobraznie požadovaného parametra

 - Funkcia tlačidla „Porovnaj“ slúži na porovnanie nastavenia vybraného parametra vo všetkých sadách jednotlivých uložených záloh parametrov. Toto okno je možné použiť na hľadanie rozdielov v nastaveniach.



The screenshot shows a comparison screen for '6 - Vzorkov. frekvencia' (Sampling frequency). It displays a table with four columns of values for comparison.

| 6 - Vzorkov. frekvencia | | | | |
|-------------------------|--------|--------|--------|--------|
| 1 | 2500Hz | 10.00k | 10.00k | 10.00k |
| 2 | 10.00k | 10.00k | 10.00k | 10.00k |
| 3 | 5.00k | 2000 | 3000 | 3000 |
| 4 | 2500 | 3000 | 3000 | 3000 |
| 5 | 2500 | 3000 | 3000 | 3000 |
| 6 | 7.50k | 3000 | 3000 | 3000 |
| 7 | - | - | - | - |
| 8 | - | - | - | - |
| 9 | - | - | - | - |
| 10 | - | - | - | - |

9.10 Výber zariadenia pre ovládanie panelom

Každé zariadenie je identifikované svojou adresou. V spojenej sieti viacerých zariadení a panela je nevyhnutné, aby každé zariadenie malo svoju jedinečnú adresu. Preto pred vytvorením takejto siete je potrebné každému zariadeniu nastaviť jedinečnú adresu. Ak panel stratí spojenie s meničom (zmení sa mu adresa, preruší kábel,..), tak začne opäť vyhľadávať zariadenia. Po vyhľadaní dostupných zariadení sa zobrazí zoznam zariadení vo formáte „Adresa zariadenia:

Názov zariadenia“. Obnova vyhľadávania zariadení – stlačením tlačidla .

